

TOSHIBA



HOME / RAS

Klimatizace pro byty, domy
a malé kanceláře



ESTIA / HWS

Tepelná čerpadla
vzduch-voda



BUSINESS / RAV

Klimatizace pro komerční
oblast a průmysl

HOME / ESTIA / LIGHT BUSINESS
CENÍK TOSHIBA 2024/25



VŠEOBECNÉ OBCHODNÍ PODMÍNKY

1. CENOVÉ PODMÍNKY – DOPORUČENÉ MOC V KČ

Geník v KČ obsahuje doporučené maloobchodní ceny v KČ, cena se rozumí sklad Praha, procleno, v originál balení.

Výsledné ceny mohou být upřesněny dle množství odběru, obchodních dohod, charakteru zakázky (viz záruční podmínky) a dle vývoje měnového kursu KČ/EUR. Datované nabídky vypracované dovozcem jsou pro něj jednostranně závazné 1 měsíc, není-li uvedeno jinak.

Smluvním partnerům, montážním firmám a vyšším dodavatelům jsou poskytovány množstevní slevy a rabaty dle sjednaných obchodních podmínek, buď z uvedených MOC cen v KČ nebo v případě větších objemů z velkoobchodního €-ceníku (dle obchodní dohody).

Pro bližší informace ohledně smluvní spolupráce se obraťte na naše obchodní oddělení.

1.1 Spediční smluvní přeprava, převzetí zboží

Zajišťujeme přepravu zboží do místa určení po celém území ČR ve spolupráci se smluvní spediční firmou. Nestanoví-li obchodní dohoda jinak, poplatky za spediční služby a vychystávací poplatek hradí příjemce.

Kupující je povinen při převzetí zboží od přepravce zkontrolovat, zda transportní obal nevykazuje poškození a provést veškeré možné kontroly, kterými je možno ověřit, že dodané zboží je v pořádku, a že odpovídá dodacím listům a objednávce. Po převzetí lze uplatňovat jen skryté záruční vady zjištěné po spuštění zařízení, nikoliv hrubé transportní poškození.

1.2 Zákonné normy

Jednotky splňují platné harmonizované evropské normy kompatibilní s českými normami dle prohlášení o shodě.

2. ZÁRUČNÍ PODMÍNKY

Plná záruka 36 měsíců (pro koncového uživatele od montážního subjektu)

Na zařízení dodávané a montované je poskytována záruka v délce 36 měsíců od data prodeje, nestanoví-li obchodní dohoda jinak. Pro platnost záruky je na zařízení nutné provádět pravidelnou odbornou údržbu a pravidelný odborný servis, dle požadavků zákonných norem a doporučení výrobce, vždy s přihlédnutím na místní provozní podmínky zařízení a jeho provozní zatížení.

Materiálová záruka (pro odběratele, tj. odbornou montážní firmu – platí pouze při dodávce zboží)

Tato záruka je poskytována dovozcem montážním organizacím, a vztahuje se na zboží, u kterého je montáž, uvedení do provozu a pravidelná údržba zajišťována právě odběratelem – odbornou montážní firmou. V rámci záruky dodavatel poskytne bezplatnou dodávku náhradních dílů, na jejichž závadu se vztahuje materiálová záruka. Opravu zařízení vč. diagnostiky a výměny dílů zajišťuje sám odběratel, resp. montážní firma, na vlastní náklady, což je zohledněno v obchodních podmínkách.

2.1 Výluky ze záruky

Záruka se nevztahuje na vady:

- způsobené držitelem nebo provozovatelem úmyslně nebo jeho nedbalostí
- způsobené zanedbáním údržby zařízení nebo užíváním zařízení vymykajícím se z obvyklých podmínek nebo v rozporu s předpisy stanovených výrobcem

- způsobené živelnou událostí, havárií, krádeží nebo přepravou zařízení
- způsobené účinky nadměrného tepla nebo chladu na zařízení
- zapříčiněné tím, že dříve vzniklá vada byla opravena neodborně neautorizovaným servisem
- jejichž rozsah je způsoben neodborným používáním dříve poškozeného zařízení bez provedení opravy

Záruka se dále nevztahuje:

- na poruchy nebo závady na zařízení, které nebylo nainstalováno podle pokynů výrobce
- na součásti a zařízení, které byly namontovány dodatečně a neodpovídají originálnímu katalogu dílů výrobce nebo jejich použití nebylo schváleno dodavatelem
- na zařízení, která byla opravována nebo udržována neodbornou nebo neautorizovanou firmou nebo osobou
- na části zařízení, které podléhají běžnému opotřebení a jejichž životnost je kratší než doba záruky (filtry a jiný spotřební materiál)

2. 2 Povinná údržba

Majitel/provozovatel je povinen podle pokynů výrobce, resp. dodavatele na vlastní náklady zabezpečit provádění pravidelné údržby zařízení, popř. zákonné kontroly těsnosti autorizovaným odborným servisem. O provedení předepsané údržby je držitel povinen nechat si vystavit záznam podle pokynů zákona, výrobce, resp. dodavatele.

3. VLASTNICTVÍ KE ZBOŽÍ

Zboží je až do úplného zaplacení výhradním majetkem dodavatele se všemi právy, která z výhradního vlastnictví vyplývají dle zákonných norem platných na území ČR.

Při požadavku vrácení zboží, zrušení objednávky nebo výměny nepoškozeného zboží je dodavatel oprávněn účtovat manipulační poplatek 15 % z předchozí prodejní nebo i nabídkové ceny vráceného zboží. Poškozené zboží nebo zboží s poškozeným obalem nelze vrátit.

4. PLATNOST CEN A ÚDAJŮ

Platnost uvedených cen je od 1. 3. 2024 do jejich následující aktualizace. Dovozece si vyhrazuje právo na jejich aktualizace dle vývoje kurzu, změn cen výrobce nebo generálního zastoupení Toshiba.

Údaje uvedené v tomto dokumentu nenahrazují servisní manuály a technická data, která jsou uvedeny v technické dokumentaci výrobce. Tiskové chyby vyhrazeny.

HOME / RAS

KLIMATIZACE PRO VAŠI DOMÁCNOST

RAS INVERTER.....	str. 4
RAS MULTI INVERTER.....	str. 14
RAS PŘEHLED FUNKCÍ A VYBAVENÍ.....	str. 23

ESTIA

TEPELNÁ ČERPADLA VZDUCH / VODA

ESTIA TEPELNÁ ČERPADLA.....	str. 24
ZÁSOBNÍKY TUV.....	str. 32
PŘÍSLUŠENSTVÍ.....	str. 33
SPECIFIKACE KABELŮ A JIŠTĚNÍ.....	str. 34

BUSINESS / RAV

KLIMATIZACE PRO TRVALÝ PROVOZ

CLASSIC DIGITAL, DIGITAL INVERTER NEXT, SUPER DIGITAL A BIG DIGITAL INVERTER.....	str. 38
DIGITAL INVERTER.....	str. 39
VNITŘNÍ JEDNOTKY.....	str. 40
VENKOVNÍ JEDNOTKY.....	str. 57
RAV PŘÍMÝ VÝPAR PRO VZT (DX-KIT).....	str. 58
DVEŘNÍ CLONY.....	str. 60
VN VĚTRACÍ JEDNOTKY S REKUPERACÍ.....	str. 62
RAV MULTIKOMBINACE.....	str. 63
PŘÍSLUŠENSTVÍ.....	str. 65
TECHNICKÉ ÚDAJE.....	str. 69

BUSINESS / VRF

SYSTÉMY PRO VELKÉ OBJEKTY

BUSINESS / USX CHILLER

SYSTÉMY PRO VELKÉ OBJEKTY

CENÍK: BUSINESS / SYSTÉMY PRO VELKÉ OBJEKTY

SEIYA 2023



SEIYA

- BASIC LINE / Velmi kvalitní a tiché provedení
- Excelentní poměr cena / výkon a výbava
- Ekologické a úsporné chladivo R32
- Třída účinnosti A++ pro chlazení i topení, všechny typy
- Elegantní nadčasový a moderní design
- Čistě bílá barva vnitřní jednotky
- Pasivní filtrace – Ultra Fresh filtr a základní prachový filtr (součást dodávky)
- Funkce samočištění proti plísním a bakteriím
- Speciální hladký povrch výměníku „Magic coil“
- Velmi tichý provoz vnitřní jednotky od 19 dB
- Unikátní funkce Extra tichý provoz venkovní jednotky (potlačení hluku – hlučnost od 47dB)
- Temperování prostoru 8 °C, HiPower, tichý provoz
- Možnost nuceného odtávání venkovní jednotky
- Funkce PowerSelect – volba max příkonu/výkonu
- Automatický restart po výpadku napětí
- Toshiba Rotary kompresor, invertorové řízení
- Možnost připojení na WiFi (volitelné příslušenství)
- Aplikace Toshiba Home AC Control

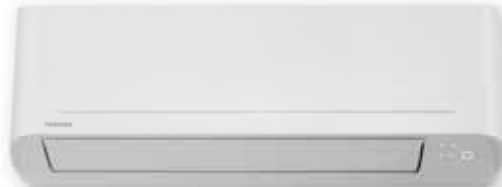
Ovládání přes
smartphone
(pouze s WiFi)Energy
Monitoring
(pouze s WiFi)

RAS-Bxx E2KVG-E (R32)

RAS-xx E2AVG-E
(ilustrační obrázek)Ovladač Standard
(součást balení)Ovladač Comfort
(na objednání)3D vizualizace
pro Android a iOSLOXONE
READY

READY



Typ zařízení	Chlazení [kW] *	Topení [kW]	Účinnost Energ.třída SEER / SCOP	Vzduch. výkon [m³/h]	Rozměry V x Š x H [mm]	Akustický tlak [dB(A)/1m]	Příkon/proud [kW/A] Napětí [V]	Cena jednotková € bez DPH	Cena za sestavu € bez DPH	Cena jednotková Kč bez DPH	Cena za sestavu Kč bez DPH
Chladivo R32											
RAS-B07 E2KVG-E	2,0	2,5	6,90 / 4,60	500	288 x 770 x 225	19 - 38	0,64 / 2,78	380 €		9 100 Kč	
RAS-07 E2AVG-E	0,8-2,6	0,9-3,3	A++ / A++		530 x 660 x 240	47 / 49	230 V	750 €	1 130 €	18 000 Kč	27 100 Kč
RAS-B10 E2KVG-E	2,5	3,2	7,00 / 4,60	510	288 x 770 x 225	19 - 39	0,86 / 3,74	390 €		9 300 Kč	
RAS-10 E2AVG-E	0,8-3,0	1,0-3,9	A++ / A++		530 x 660 x 240	47 / 49	230 V	830 €	1 220 €	19 900 Kč	29 200 Kč
RAS-B13 E2KVG-E	3,3	3,6	7,00 / 4,60	560	288 x 770 x 225	20 - 42	1,10 / 4,78	400 €		9 600 Kč	
RAS-13 E2AVG-E	1,2-3,6	1,0-4,5	A++ / A++		530 x 660 x 240	48 / 49	230 V	930 €	1 330 €	22 300 Kč	31 900 Kč
RAS-B16 E2KVG-E	4,2	5,0	7,00 / 4,60	760	293 x 798 x 230	21 - 43	1,34 / 5,83	420 €		10 000 Kč	
RAS-16 E2AVG-E	1,4-4,7	1,3-6,0	A++ / A++		550 x 780 x 290	50 / 51	230 V	1 300 €	1 720 €	31 200 Kč	41 200 Kč
RAS-B18 E2KVG-E	5,0	5,4	7,00 / 4,40	840	293 x 798 x 230	26 - 47	1,50 / 6,52	500 €		12 000 Kč	
RAS-18 E2AVG-E	1,5-5,5	1,4-6,0	A++ / A++		550 x 780 x 290	50 / 51	230 V	1 550 €	2 050 €	37 200 Kč	49 200 Kč
RAS-B24 E2KVG-E	6,5	7,0	6,90 / 4,30	1070	320 x 1050 x 250	29 - 48	2,25 / 9,78	610 €		14 600 Kč	
RAS-24 E2AVG-E	1,7-7,2	1,5-8,1	A++ / A+		550 x 780 x 290	54 / 54	230 V	1 880 €	2 490 €	45 100 Kč	59 700 Kč

PŘÍSLUŠENSTVÍ

Ovladač	Ovladač dálkový IR SEIYA (vel. 07,10,13,16,18,24)	součást balení	
RB-RXS33-E	Ovladač komfortní dálkový IR vč. týdenního programu provozu a funkce temperování prostoru 8 °C		105 € 2 500 Kč
RB-RXS34-E	Ovladač designový dálkový IR, černý vzor HAORI		120 € 2 850 Kč
RB-N105S-G	WiFi Interface bez kabelu – řízení přes aplikaci TOSHIBA Home AC Control / Seiya New		115 € 2 750 Kč
AP-IR-WIFI-5	AIR PATROL – Ovládání přes WiFi a rozhraní chytrého telefonu (iOS nebo Android)		350 € 8 400 Kč
AP-SMART_SOCKET	AIR PATROL – Adaptér zásuvky 230 V – časovač a funkce měření energie (rozšíření k AP-IR-WIFI-5)		na dotaz na dotaz
RBC-Combi Control	COMBI Control – Ovládání přes aplikaci smartphone a SMS zprávy (není potřeba WiFi!)	AKCE	125 € 3 000 Kč
TCB-SSRL011UUP-E	Interface pro připojení na centrální sběrnici VRF/RAV TCC- nebo TU2C-Link (Uh nebo U3/U4)		230 € 5 500 Kč
TCB-IFCB5-PE	Modul pro externí řízení On/Off (kontaktem od kartového systému, okna nebo relé)		75 € 1 800 Kč
TCB-PX100-PE	Elektrobox pro TCB-IFCB5-PE		50 € 1 200 Kč
818F0023	Filtrační pásy s aktivním uhlíkem a extraktem katechin		33 € 750 Kč
818F0036	Filtrační pásy IAQ filtr systém s přírodními enzymy		52 € 1 200 Kč
818F0072	Filtrační pásy Ultra Fresh filtr	součást balení	36 € 850 Kč



- BASIC LINE / Moderní elegantní vzhled / Pasivní filtrace
- Nová generace zařízení
- Ekologické a úsporné chladivo R32
- Třída účinnosti A++ pro chlazení A+ pro topení
- Elegantní nadčasový a moderní design (vnitřní jednotka stejná jako SEIYA 2023)
- Čistě bílá barva vnitřní jednotky
- Pasivní filtrace – základní prachový filtr (součást dodávky)
- Funkce samočištění proti plísním a bakteriím
- Speciální hladký povrch výměníku „Magic coil“
- Velmi tichý provoz vnitřní jednotky od 19 dB
- Funkce Extra tichý režim venkovní jednotky
- Temperování prostoru 8 °C, HiPower, tichý provoz
- Možnost nuceného odtávání venkovní jednotky
- Funkce PowerSelect – volba max příkonu/výkonu
- Automatický restart po výpadku napětí
- Toshiba Rotary kompresor, invertorové řízení
- Možnost připojení na WiFi (volitelné příslušenství)
- Aplikace Toshiba Home AC Control



Ovládání přes smartphone (pouze s WiFi)



Energy Monitoring (pouze s WiFi)

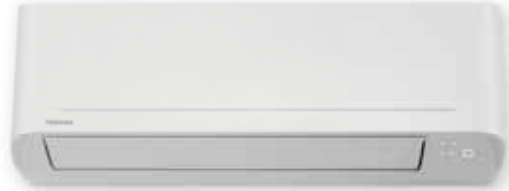

RAS-Bxx B2KVG-E (R32)



Ovladač Standard (součást balení)



RAS-xx B2AVG-E (R32) (ilustrační obrázek)



3D vizualizace pro Android a iOS



Typ zařízení	Chlazení [kW] *	Topení [kW]	Účinnost Energ.třída SEER / SCOP	Vzduch. výkon [m³/h]	Rozměry V x Š x H [mm]	Akustický tlak [dB(A)/1m]	Příkon/proud [kW/A] Napětí [V]	Cena jednotková € bez DPH	Cena za sestavu € bez DPH	Cena jednotková Kč bez DPH	Cena za sestavu Kč bez DPH
Chladivo R32											
RAS-B07 B2KVG-E	2,0	2,5	6,10 / 4,00	200-500	288 x 770 x 225	19 - 40	0,64 / 2,78	350 €		8 400 Kč	
RAS-07 B2AVG-E	0,8-2,4	0,8-3,3	A++ / A++		530 x 660 x 240	49 / 51	230 V	680 €	1 030 €	16 300 Kč	24 700 Kč
RAS-B10 B2KVG-E	2,5	3,2	6,10 / 4,00	230-620	288 x 770 x 225	19 - 41	0,84 / 3,65	350 €		8 400 Kč	
RAS-10 B2AVG-E	0,8-3,0	0,8-3,9	A++ / A++		530 x 660 x 240	49 / 51	230 V	750 €	1 100 €	18 000 Kč	26 400 Kč
RAS-B13 B2KVG-E	3,3	3,6	6,10 / 4,00	230-650	288 x 770 x 225	20 - 42	1,17 / 5,09	360 €		8 600 Kč	
RAS-13 B2AVG-E	1,0-3,6	0,8-4,5	A++ / A++		530 x 660 x 240	50 / 52	230 V	840 €	1 200 €	20 100 Kč	28 700 Kč
RAS-B16 B2KVG-E	4,2	5,0	6,10 / 4,00	330-760	293 x 798 x 230	22 - 44	1,45 / 6,30	380 €		9 100 Kč	
RAS-16 B2AVG-E	1,1-4,7	0,9-6,0	A++ / A++		550 x 780 x 290	52 / 53	230 V	1 180 €	1 560 €	28 300 Kč	37 400 Kč
RAS-B18 B2KVG-E	5,0	5,4	6,10 / 4,00	480-790	293 x 798 x 230	26 - 48	1,73 / 7,52	450 €		10 800 Kč	
RAS-18 B2AVG-E	1,1-5,5	1,1-6,0	A++ / A++		550 x 780 x 290	52 / 53	230 V	1 400 €	1 850 €	33 600 Kč	44 400 Kč
RAS-B24 B2KVG-E	6,5	7,0	6,10 / 4,00	660-1070	320 x 1050 x 250	29 - 48	2,30 / 10,00	560 €		13 400 Kč	
RAS-24 B2AVG-E	1,1-7,1	1,2-8,0	A++ / A++		550 x 780 x 290	56 / 57	230 V	1 700 €	2 260 €	40 800 Kč	54 200 Kč

PŘÍSLUŠENSTVÍ

Ovladač	Ovladač dálkový IR SEIYA (vel. 07,10,13,16,18,24)	součást balení	
RB-RXS33-E	Ovladač komfortní dálkový IR vč. týdenního programu provozu a funkce temperování prostoru 8 °C		105 € 2 500 Kč
RB-RXS34-E	Ovladač designový dálkový IR, černý vzor HAORI		120 € 2 850 Kč
RB-N105S-G	WiFi Interface bez kabelu – řízení přes aplikaci TOSHIBA Home AC Control / Seiya New		115 € 2 750 Kč
AP-IR-WIFI-5	AIR PATROL – Ovládání přes WiFi a rozhraní chytrého telefonu (iOS nebo Android)		350 € 8 400 Kč
AP-SMART_SOCKET	AIR PATROL – Adaptér zásuvky 230 V – časovač a funkce měření energie (rozšíření k AP-IR-WIFI-5)		na dotaz na dotaz
RBC-Combi Control	COMBI Control – Ovládání přes aplikaci smartphone a SMS zprávy (není potřeba WiFi!)	AKCE	125 € 3 000 Kč
TCB-SSRL011UUP-E	Interface pro připojení na centrální sběrnici VRF/RAV TCC- nebo TU2C-Link (Uh nebo U3/U4)		230 € 5 500 Kč
TCB-IFCB5-PE	Modul pro externí řízení On/Off (kontaktem od kartového systému, okna nebo relé)		75 € 1 800 Kč
TCB-PX100-PE	Elektrobox pro TCB-IFCB5-PE		50 € 1 200 Kč
818F0023	Filtrační pásy s aktivním uhlíkem a extraktem katechin		33 € 750 Kč
818F0036	Filtrační pásy IAQ filtr systém s přírodními enzymy		52 € 1 200 Kč
818F0072	Filtrační pásy Ultra Fresh filtr	součást balení	36 € 850 Kč

SHORAI EDGE Black

SHORAI
EDGE

- HIGH LINE / Osvědčená řada pro všeobecné použití
- Černý matný celistvý povrch s moderním designem
- Ekologické a úsporné chladivo R32
- Třída až A+++ v režimu chlazení/topení
- Designový IR ovladač Black
- Ultra Pure Filter – filtrační pásy s přírodními látkami
- HADA Careflow efekt – nepřímý proud vzduchu
- Funkce samočištění proti plísním a bakteriím
- Speciální hladký povrch výměníku „Magic coil“
- Snímatelný korpus pro instalaci, bez viditelných perforací
- 3D řízení výdechů (vel. 07-16 základní, vel. 18-24 plné)
- Funkce PowerSelect – volba max příkonu/výkonu
- Funkce ECO, HiPower, Temperování 8 °C a programátor týdenního provozu, Automatický restart po výpadku napětí
- Toshiba Twin Rotary (18, 22,24) nebo Rotary kompresor (10, 13, 16)
- WiFi modul jako standardní součást jednotky
- Aplikace Toshiba Home AC Control
- Energy Monitoring přes WiFi (pouze Split nebo Multi NEXT)
- Volitelné příslušenství: Ovladač RB-RXS33-E pro připojení kabelem (propojení s vnitřní jednotkou, pevné místo, trvalé napájení, temperování na 8 °C, týdenní časovač)

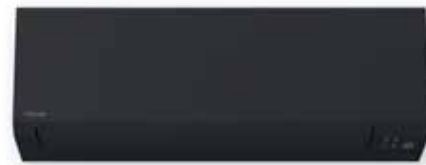
Ovládání přes
smartphoneEnergy
Monitoring

RAS-Bxx G3KVSGB-E (černá)

RAS-xx J2AVSG-E1 (R32)
(ilustrační obrázek)Designový ovladač
(součást balení)Ovladač RB-RXS33-E
(volitelné příslušenství)3D vizualizace
pro Android a iOSLOXONE
READY

INCLUDED



Typ zařízení	Chlazení [kW]	Topení [kW]	Účinnost Energ.třída SEER / SCOP	Vzduch. výkon [m³/h]	Rozměry V x Š x H [mm]	Akustický tlak [dB(A)/1m]	Příkon/proud [kW/A] Napětí [V]	Cena jednotková € bez DPH	Cena za sestavu € bez DPH	Cena jednotková Kč bez DPH	Cena za sestavu Kč bez DPH
Chladivo R32											
RAS-B10 G3KVSGB-E	2,5	3,2	8,60 / 5,10	312-660	293 x 800 x 226	19 - 40	0,70 / 3,04	780 €		18 700 Kč	
RAS-10 J2AVSG-E1	0,9-3,2	0,9-4,8	A+++ / A+++		550 x 780 x 290	44 / 46	230 V	920 €	1 700 €	22 000 Kč	40 700 Kč
RAS-B13 G3KVSGB-E	3,5	4,2	8,60 / 5,10	342-732	293 x 800 x 226	19 - 43	1,08 / 4,70	830 €		19 900 Kč	
RAS-13 J2AVSG-E1	1,0-4,1	1,0-5,3	A+++ / A+++		550 x 780 x 290	46 / 48	230 V	1 120 €	1 950 €	26 800 Kč	46 700 Kč
RAS-B16 G3KVSGB-E	4,6	5,5	7,80 / 4,60	360-768	293 x 800 x 226	21 - 44	1,52 / 6,61	920 €		22 000 Kč	
RAS-16 J2AVSG-E1	1,2-5,3	1,1-6,5	A++ / A++		550 x 780 x 290	48 / 50	230 V	1 390 €	2 310 €	33 300 Kč	55 300 Kč
RAS-B18 G3KVSGB-E	5,0	6,0	7,80 / 4,60	990	320 x 1053 x 245	26 - 44	1,59 / 6,91	980 €		23 500 Kč	
RAS-18 J2AVSG-E1	1,2-6,0	1,1-6,5	A++ / A++		550 x 780 x 290	48 / 50	230 V	1 715 €	2 695 €	41 100 Kč	64 600 Kč
RAS-B22 G3KVSGB-E	6,1	7,0	7,30 / 4,60	1032	320 x 1053 x 245	27 - 46	1,99 / 8,65	1 120 €		26 800 Kč	
RAS-22 J2AVSG-E1	1,4-6,7	1,2-7,5	A++ / A++		550 x 780 x 290	49 / 51	230 V	1 960 €	3 080 €	47 000 Kč	73 800 Kč
RAS-B24 G3KVSGB-E	7,0	8,0	6,30 / 4,10	1122	320 x 1053 x 245	28 - 48	2,35 / 10,22	1 320 €		31 600 Kč	
RAS-24 J2AVSG-E1	1,7-7,7	1,7-8,8	A++ / A+		630 x 800 x 300	50 / 52	230 V	2 280 €	3 600 €	54 700 Kč	86 300 Kč

PŘÍSLUŠENSTVÍ

43T66427	Ovladač designový dálkový IR černý, SHORAI EDGE Black	součást balení
43T66421	WiFi Interface – řízení přes aplikaci TOSHIBA Home AC Control	součást balení
RB-RXS33-E	Ovladač komfortní dálkový IR vč. týdenního programu provozu a funkce temperování prostoru 8 °C	105 € 2 500 Kč
RBC-Combi Control	COMBI Control – Ovládání přes aplikaci smartphone a SMS zprávy (není potřeba WiFi!)	AKCE 125 € 3 000 Kč
TCB-SSRL011UUP-E	Interface pro připojení na centrální sběrnici VRF/RAV TCC- nebo TU2C-Link (Uh nebo U3/U4)	230 € 5 500 Kč
TCB-IFCB5-PE	Modul pro externí řízení On/Off (kontaktem od kartového systému, okna nebo relé)	75 € 1 800 Kč
TCB-PX100-PE	Elektrobox pro TCB-IFCB5-PE	50 € 1 200 Kč
818F0023	Filtrační pásy s aktivním uhlíkem a extraktem katechin	33 € 750 Kč
818F0036	Filtrační pásy IAQ filtr systém s přírodními enzymy	52 € 1 200 Kč
818F0072	Filtrační pásy Ultra Fresh filtr	36 € 850 Kč

SHORAI EDGE White

SHORAI
EDGE

- HIGH LINE / Osvědčená řada pro všeobecné použití
- Bílý matný celistvý povrch s moderním designem
- Ekologické a úsporné chladivo R32
- Třída až A+++ v režimu chlazení/topení
- Designový IR ovladač White&Black
- Ultra Pure Filter – filtrační pásy s přírodními látkami
- HADA Careflow efekt – nepřímý proud vzduchu
- Funkce samočištění proti plísním a bakteriím
- Speciální hladký povrch výměníku „Magic coil“
- Snímatelný korpus pro instalaci, bez viditelných perforací
- 3D řízení výdechů (vel. 07-16 základní, vel. 18-24 plně)
- Funkce PowerSelect – volba max příkonu/výkonu
- Funkce ECO, HiPower, Temperování 8 °C a programátor týdenního provozu, Automatický restart po výpadku napětí
- Toshiba Twin Rotary (18, 22,24) nebo Rotary kompresor (10, 13, 16)
- WiFi modul jako standardní součást jednotky
- Aplikace Toshiba Home AC Control
- Energy Monitoring přes WiFi (pouze Split nebo Multi NEXT)
- Volitelné příslušenství: Ovladač RB-RXS33-E pro připojení kabelem (propojení s vnitřní jednotkou, pevné místo, trvalé napájení, temperování na 8 °C, týdenní časovač)



Ovládání přes
smartphone



Energy
Monitoring



RAS-Bxx G3KVSG-E (bílá)



RAS-xx J2AVSG-E1 (R32)
(ilustrační obrázek)



3D vizualizace
pro Android a iOS



Designový ovladač
(součást balení)



Ovladač RB-RXS33-E
(volitelné příslušenství)



LOXONE
READY



INCLUDED



Typ zařízení	Chlazení [kW]	Topení [kW]	Účinnost Energ.třída SEER / SCOP	Vzduch. výkon [m³/h]	Rozměry V x Š x H [mm]	Akustický tlak [dB(A)/1m]	Příkon/proud [kW/A] Napětí [V]	Cena jednotková € bez DPH	Cena za sestavu € bez DPH	Cena jednotková Kč bez DPH	Cena za sestavu Kč bez DPH
Chladivo R32											
RAS-B07 G3KVSG-E	2,0	2,5	8,50 / 5,10	312-660	293 x 800 x 226	19 - 40	0,50 / 2,17	690 €		16 500 Kč	
RAS-07 J2AVSG-E1	0,9-2,9	0,9-3,6	A+++ / A+++		550 x 780 x 290	44 / 46	230 V	885 €	1 575 €	21 200 Kč	37 700 Kč
RAS-B10 G3KVSG-E	2,5	3,2	8,60 / 5,10	312-660	293 x 800 x 226	19 - 40	0,70 / 3,04	695 €		16 600 Kč	
RAS-10 J2AVSG-E1	0,9-3,2	0,9-4,8	A+++ / A+++		550 x 780 x 290	44 / 46	230 V	920 €	1 615 €	22 000 Kč	38 600 Kč
RAS-B13 G3KVSG-E	3,5	4,2	8,60 / 5,10	342-732	293 x 800 x 226	19 - 43	1,08 / 4,70	745 €		17 800 Kč	
RAS-13 J2AVSG-E1	1,0-4,1	1,0-5,3	A+++ / A+++		550 x 780 x 290	46 / 48	230 V	1 120 €	1 865 €	26 800 Kč	44 600 Kč
RAS-B16 G3KVSG-E	4,6	5,5	7,80 / 4,60	360-768	293 x 800 x 226	21 - 44	1,52 / 6,61	800 €		19 200 Kč	
RAS-16 J2AVSG-E1	1,2-5,3	1,1-6,5	A++ / A++		550 x 780 x 290	48 / 50	230 V	1 390 €	2 190 €	33 300 Kč	52 500 Kč
RAS-B18 G3KVSG-E	5,0	6,0	7,80 / 4,60	990	320 x 1053 x 245	26 - 44	1,59 / 6,91	850 €		20 400 Kč	
RAS-18 J2AVSG-E1	1,2-6,0	1,1-6,5	A++ / A++		550 x 780 x 290	48 / 50	230 V	1 715 €	2 565 €	41 100 Kč	61 500 Kč
RAS-B22 G3KVSG-E	6,1	7,0	7,30 / 4,60	1032	320 x 1053 x 245	27 - 46	1,99 / 8,65	975 €		23 400 Kč	
RAS-22 J2AVSG-E1	1,4-6,7	1,2-7,5	A++ / A++		550 x 780 x 290	49 / 51	230 V	1 960 €	2 935 €	47 000 Kč	70 400 Kč
RAS-B24 G3KVSG-E	7,0	8,0	6,30 / 4,10	1122	320 x 1053 x 245	28 - 48	2,35 / 10,22	1 140 €		27 300 Kč	
RAS-24 J2AVSG-E1	1,7-7,7	1,7-8,8	A++ / A+		630 x 800 x 300	50 / 52	230 V	2 280 €	3 420 €	54 700 Kč	82 000 Kč

PŘÍSLUŠENSTVÍ

43T66449	Ovladač designový dálkový IR bílo-černý, SHORAI EDGE White	součást balení
43T66421	WiFi Interface – řízení přes aplikaci TOSHIBA Home AC Control	součást balení
RB-RXS33-E	Ovladač komfortní dálkový IR vč. týdenního programu provozu a funkce temperování prostoru 8 °C	105 € 2 500 Kč
RBC-Combi Control	COMBI Control – Ovládání přes aplikaci smartphone a SMS zprávy (není potřeba WiFi!)	AKCE 125 € 3 000 Kč
TCB-SSRL011UUP-E	Interface pro připojení na centrální sběrnici VRF/RAV TCC- nebo TU2C-Link (Uh nebo U3/U4)	230 € 5 500 Kč
TCB-IFCB5-PE	Modul pro externí řízení On/Off (kontaktem od kartového systému, okna nebo relé)	75 € 1 800 Kč
TCB-PX100-PE	Elektrobox pro TCB-IFCB5-PE	50 € 1 200 Kč
818F0023	Filtrační pásy s aktivním uhlíkem a extraktem katechin	33 € 750 Kč
818F0036	Filtrační pásy IAQ filtr systém s přírodními enzymy	52 € 1 200 Kč
818F0072	Filtrační pásy Ultra Fresh filtr	36 € 850 Kč



HAORI

Design without limits.

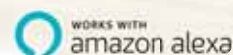

HAORI

- HIGH LINE & DESIGN / Jednotka s unikátním textilním opláštěním
- Společná venkovní jednotka se SHORAI EDGE Black & White
- Třída účinnosti až A+++ v režimu chlazení i topení

- První jednotka s textilním designem na trhu
- Světle šedý a tmavě šedý plášť součástí dodávky
- DESIGN WITHOUT LIMITS – Možnost vlastního opláštění

- Aktivní filtrace – čištění vzduchu silným ionizátorem vzduchu
- Zaplavení prostor zápornými ionty jako na horách a u jezer
- Vytváří desinfekční ozón pro neutralizaci bakterií a virů
- Ultra Pure 2,5 PM jako doplňková pasivní filtrace
- Funkce samočištění proti plísním a bakteriím
- Funkce PowerSelect – volba max příkonu/výkonu
- Automatický restart, ECO, HiPower a mnoho dalších funkcí
- Speciální hladký povrch výměníku „Magic coil“

- WiFi modul jako standardní součást jednotky
- Aplikace Toshiba Home AC Control



RAS-Bxx N4KVRG-E
(součástí dodávky je světle šedý RB-I4102-E
a tmavě šedý potah RB-I4101-E)



➤ 3D vizualizace pro Android a iOS



RAS-xx J2AVSG-E1 (R32)
(ilustrační obrázek)



Designový ovladač
(součást balení)



Ovládání přes
smartphone



Energy
Monitoring



LOXONE
READY



INCLUDED



A+++



Typ zařízení	Chlazení [kW]	Topení [kW]	Účinnost Energ.třída SEER / SCOP	Vzduch. výkon [m³/h]	Rozměry V x Š x H [mm]	Akustický tlak [dB(A)/1m]	Příkon/proud Napětí [V]	Cena jednotková € bez DPH	Cena za sestavu € bez DPH	Cena jednotková Kč bez DPH	Cena za sestavu Kč bez DPH
Chladivo R32											
RAS-B10 N4KVRG-E	2,5	3,2	8,60 / 5,10	300-660	300 x 987 x 210	19 - 41	0,74 / 3,22	880 €		21 100 Kč	
RAS-10 J2AVSG-E1	0,9-3,2	0,9-4,7	A+++ / A+++		550 x 780 x 290	44 / 46	230 V	920 €	1 800 €	22 000 Kč	43 100 Kč
RAS-B13 N4KVRG-E	3,5	4,2	8,70 / 5,10	320-670	300 x 987 x 210	19 - 43	1,08 / 4,70	960 €		23 000 Kč	
RAS-13 J2AVSG-E1	1,0-4,1	1,0-5,3	A+++ / A+++		550 x 780 x 290	46 / 48	230 V	1 120 €	2 080 €	26 800 Kč	49 800 Kč
RAS-B16 N4KVRG-E	4,6	5,5	7,80 / 4,60	340 - 730	300 x 987 x 210	21 - 45	1,52 / 6,61	1 015 €		24 300 Kč	
RAS-16 J2AVSG-E1	1,2-5,3	1,1-6,3	A++ / A++		550 x 780 x 290	48 / 50	230 V	1 390 €	2 405 €	33 300 Kč	57 600 Kč

PŘÍSLUŠENSTVÍ

43T66422	Ovladač dálkový IR HAORI (vel. 10,13,16)	součást balení	
43T66421	WiFi Interface – řízení přes aplikaci TOSHIBA Home AC Control	součást balení	
RB-RXS34-E	Ovladač designový dálkový IR, černý vzor HAORI	120 €	2 850 Kč
RB-RXS33-E	Ovladač komfortní dálkový IR vč. týdenního programu provozu a funkce temperování prostoru 8 °C	105 €	2 500 Kč
TCB-SSRL011UUP-E	Interface pro připojení na centrální sběrnici VRF/RAV TCC- nebo TU2C-Link (Uh nebo U3/U4)	230 €	5 500 Kč
TCB-IFCB5-PE	Modul pro externí řízení On/Off (kontaktem od kartového systému, okna nebo relé)	75 €	1 800 Kč
TCB-PX100-PE	Elektrobox pro TCB-IFCB5-PE	50 €	1 200 Kč
RB-I4101-E	Látkový kryt Dark Gray (tmavě šedá)	součást balení	95 € / 2 250 Kč
RB-I4102-E	Látkový kryt Light Gray (světle šedá)	součást balení	95 € / 2 250 Kč
RB-I4103-E	Látkový kryt Bluish Gray (modro šedá)	125 €	3 000 Kč
RB-I4104-E	Látkový kryt Gray Beige (šedo hnědá)	125 €	3 000 Kč
RB-I4105-E	Látkový kryt Dark Brown (tmavě hnědá)	125 €	3 000 Kč
RB-I4106-E	Látkový kryt Emerald Blue (stříbro modrá)	125 €	3 000 Kč
818F0023	Filtrační pásy s aktivním uhlíkem a extraktem katechin	33 €	750 Kč
818F0036	Filtrační pásy IAQ filtr systém s přírodními enzymy	52 €	1 200 Kč
818F0072	Filtrační pásy Ultra Fresh filtr	36 €	850 Kč

PARAPETNÍ

- HIGH LINE / Elegantní jednotka pro každý prostor
- Společná venkovní jednotka se SHORAI EDGE Black & White
- Instalace na stěnu nebo pod parapet okna
- Velmi nízká spotřeba energie díky invertorové technologii
- Dva výdechy pro maximální komfort uživatele:
 - spodní výdech simuluje podlahové topení
 - horní výdech pro přirozené proudění vzduchu
- Účinný filtrační systém „Pure-Flow“
- Pasivní filtrace a filtry s bioaktivními látkami
- Kombinace 1:1 s venkovní jednotkou Shorai EDGE
- Tichý provoz a variabilní přívod rozvodů
- Automatický restart, servisní diagnostika
- Infra dálkový ovladač
- Ovládací panel s LED displejem přímo na jednotce
- Možnost detektoru úniku chladiva v těle jednotky (volitelné příslušenství)
- Výrobní závod Japonsko
- Možnost připojení na WiFi (volitelné příslušenství)
- Aplikace Toshiba Home AC Control

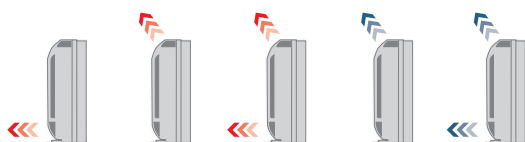

RAS-Bxx J2FVG-E

Ovládání přes
smartphone
(pouze s WiFi)RAS-xx J2AVSG-E1 (R32)
(ilustrační obrázek)Dálkový ovladač
(součást balení)Ovladač Comfort
(na objednání)3D vizualizace
pro Android a iOS

Směry proudění vzduchu

LOXONE
READY

READY



Typ zařízení	Chlazení [kW]	Topení [kW]	Účinnost Energ.třída SEER / SCOP	Vzduch. výkon [m³/h]	Rozměry V x Š x H [mm]	Akustický tlak [dB(A)/1m]	Příkon/proud [kW/A] Napětí [V]	Cena jednotková € bez DPH	Cena za sestavu € bez DPH	Cena jednotková Kč bez DPH	Cena za sestavu Kč bez DPH
Chladivo R32											
RAS-B10 J2FVG-E	2,5	3,2	7,20 / 4,70	258-492	600 x 700 x 220	23 - 39	0,82 / 3,57	1 160 €		27 800 Kč	
RAS-10 J2AVSG-E1	1,0-3,2	0,9-4,4	A++ / A++		550 x 780 x 290	44 / 46	230 V	920 €	2 080 €	22 000 Kč	49 800 Kč
RAS-B13 J2FVG-E	3,5	4,2	7,00 / 4,70	288-552	600 x 700 x 220	24 - 40	1,27 / 5,52	1 270 €		30 400 Kč	
RAS-13 J2AVSG-E1	1,1-4,1	1,0-5,0	A++ / A++		550 x 780 x 290	46 / 48	230 V	1 120 €	2 390 €	26 800 Kč	57 200 Kč
RAS-B18 J2FVG-E	5,0	6,0	6,80 / 4,60	366-600	600 x 700 x 220	31 - 47	2,05 / 8,91	1 530 €		36 700 Kč	
RAS-18 J2AVSG-E1	1,2-5,6	1,3-6,3	A++ / A++		550 x 780 x 290	49 / 51	230 V	1 715 €	3 245 €	41 100 Kč	77 800 Kč

PŘÍSLUŠENSTVÍ

43T66390	Ovladač dálkový IR Parapetní (vel. 10,13,18)	součást balení	
RB-RXS33-E	Ovladač komfortní dálkový IR vč. týdenního programu provozu a funkce temperování prostoru 8 °C	105 €	2 500 Kč
RB-N106S-G	WiFi Interface s kabelem – řízení přes aplikaci TOSHIBA Home AC Control / Parapetní (vel. 10,13,18)	120 €	2 850 Kč
AP-IR-WIFI-5	AIR PATROL – Ovládání přes WiFi a rozhraní chytrého telefonu (iOS nebo Android)	350 €	8 400 Kč
AP-SMART_SOCKET	AIR PATROL – Adaptér zásuvky 230 V – časovač a funkce měření energie (rozšíření k AP-IR-WIFI-5)	na dotaz	na dotaz
RBC-Combi Control	COMBI Control – Ovládání přes aplikaci smartphone a SMS zprávy (není potřeba WiFi!)	AKCE 125 €	3 000 Kč
TCB-SSRL011UUP-E	Interface pro připojení na centrální sběrnici VRF/RAV TCC- nebo TU2C-Link (Uh nebo U3/U4)	230 €	5 500 Kč
TCB-IFCB5-PE	Modul pro externí řízení On/Off (kontaktem od kartového systému, okna nebo relé)	75 €	1 800 Kč
TCB-PX100-PE	Elektrobox pro TCB-IFCB5-PE	50 €	1 200 Kč
RB-I301-E	Senzor úniku chladiva R32 pro jednotky řady J2FVG-E	255 €	6 100 Kč
818F0023	Filtrační pásy s aktivním uhlíkem a extraktem katechin	33 €	750 Kč
818F0036	Filtrační pásy IAQ filtr systém s přírodními enzymy	součást balení 52 €	1 200 Kč
818F0072	Filtrační pásy Ultra Fresh filtr	36 €	850 Kč

DAISEIKAI 9 Split 1:1



DAISEIKAI

HOME / RAS

- PREMIUM LINE / Zařízení nejvyšší HighTech třídy
- Nejnižší spotřeba energie, nejvyšší účinnost
- Číslo 1 na trhu v úspornosti provozu

- Aktivní elektrostatický filtr PLASMA PURE s ionizací
- Pro alergiky – dokonalé čištění vzduchu od alergenů
- Ionizace, zachycení a neutralizace pylů, bakterií, virů
- Již základní filtry s antibakteriálním účinkem

- Komfortní ovladač 1:1 součástí dodávky (vč. týdenního programátoru provozu, temperování 8 °C)
- Tichý provoz již od 20 dB(A)
- Funkce COMFORT SLEEP, ECO, HiPower a další
- Moderní nadčasový design, zaoblený panel
- 3D provětrání – svislé i vodorovné motorizované lamely
- Speciální úprava povrchu lamel výměníku zabraňující usazování nečistot „Dustless coil“

- Možnost připojení na WiFi (volitelné příslušenství)
- Aplikace Toshiba Home AC Control



Ovládání přes
smartphone
(pouze s WiFi)



RAS-xx PKVPG-E



RAS-xx PAVPG-E



Komfortní ovladač
(součást balení)



➤ 3D vizualizace
pro Android a iOS



LOXONE
READY



Typ zařízení	Chlazení [kW]	Topení [kW]	Účinnost Energ.třída SEER / SCOP	Vzduch. výkon [m³/h]	Rozměry V x Š x H [mm]	Akustický tlak [dB(A)/1m]	Příkon/proud [kW/A] Napětí [V]	Cena jednotková € bez DPH	Cena za sestavu € bez DPH	Cena jednotková Kč bez DPH	Cena za sestavu Kč bez DPH
Chladivo R32											
RAS-10 PKVPG-E *	2,5	3,2	10,60 / 5,20	690	293 x 851 x 270	20 - 44	0,60 / 2,61	780 €		18 700 Kč	
RAS-10 PAVPG-E *	0,8-3,5	0,7-5,8	A+++ / A+++		630 x 800 x 300	46 / 47	230 V	1 420 €	2 200 €	34 000 Kč	52 700 Kč
RAS-13 PKVPG-E *	3,5	4,0	9,50 / 5,10	710	293 x 851 x 270	20 - 45	0,80 / 3,48	820 €		19 600 Kč	
RAS-13 PAVPG-E *	0,9-4,1	0,8-6,3	A+++ / A+++		630 x 800 x 300	48 / 50	230 V	1 605 €	2 425 €	38 500 Kč	58 100 Kč
RAS-16 PKVPG-E *	4,5	4,5	8,50 / 4,60	730	293 x 851 x 270	22 - 46	1,37 / 5,96	935 €		22 400 Kč	
RAS-16 PAVPG-E *	0,9-5,1	0,8-6,8	A+++ / A++		630 x 800 x 300	49 / 50	230 V	2 155 €	3 090 €	51 700 Kč	74 100 Kč

PŘÍSLUŠENSTVÍ

43T66376	Ovladač dálkový IR Daiseikai 9 Split (vel. 10,13,16)	součást balení
RB-N105S-G	WiFi Interface bez kabelu – řízení přes aplikaci TOSHIBA Home AC Control / DAISEIKAI 9 (vel. 10, 13, 16)	115 € 2 750 Kč
AP-IR-WIFI-5	AIR PATROL – Ovládání přes WiFi a rozhraní chytrého telefonu (iOS nebo Android)	350 € 8 400 Kč
AP-SMART_SOCKET	AIR PATROL – Adaptér zásuvky 230 V – časovač a funkce měření energie (rozšíření k AP-IR-WIFI-5)	na dotaz na dotaz
RBC-Combi Control	COMBI Control – Ovládání přes aplikaci smartphone a SMS zprávy (není potřeba WiFi)	AKCE 125 € 3 000 Kč
TCB-SSRL011UUP-E	Interface pro připojení na centrální sběrnici VRF/RAV TCC- nebo TU2C-Link (Uh nebo U3/U4)	230 € 5 500 Kč
TCB-IFCB5-PE	Modul pro externí řízení On/Off (kontaktem od kartového systému, okna nebo relé)	75 € 1 800 Kč
TCB-PX100-PE	Elektrobox pro TCB-IFCB5-PE	50 € 1 200 Kč
818F0023	Filtrační pásy s aktivním uhlíkem a extraktem katechin	33 € 750 Kč
818F0036	Filtrační pásy IAQ filtr systém s přírodními enzymy	součást balení 52 € 1 200 Kč
818F0072	Filtrační pásy Ultra Fresh filtr	36 € 850 Kč

* Doprodej (dostupnost na dotaz)

DAISEIKAI 10 White



DAISEIKAI

- PREMIUM LINE / Nová generace nejvyšší HighTech třídy
- Japonská tvarová elegance / Matný bílý povrch jednotky
- Nejnižší spotřeba energie na trhu, nejvyšší účinnost
- Nová dimenze úspornosti a efektivity provozu
- Aktivní ozónová filtrace PLASMA IONIZER s ionizací
- Pro alergiky – dokonalé čištění vzduchu od alergenů
- Ionizace alergenů a prachových částic, pylů, bakterií, virů
- Filtr Ultra Pure jako přírodní přídavná filtrace
- Speciální úprava povrchu lamel výměníku zabraňující usazování nečistot „Dustless coil“
- Smart Sensing – snímání teplotního obrazu okolí
- Aktivní směřování proudu vzduchu na výdechu (výdech na nebo mimo osoby, reagující na pohyb)
- Funkce COMFORT SLEEP, ECO, HiPower a další
- Podpora šíření tepla od jiných zdrojů (funkce Fire Place)
- Komfortní ovladač 1:1 součástí dodávky (vč. týdenního programátoru provozu, temperování 8 °C)
- Provedení Nordic včetně přípravy pro topení vany ve venkovní jednotce pro odstranění namrzání
- Provoz topení až do -30 °C, chlazení do -15 °C
- Prodloužené připojovací potrubí vnitřní jednotky
- Rozšířený program odtávání
- Poměr až 43 % recyklovaných plastů
- 3D provětrání – svislé i vodorovné motorizované lamely
- WiFi modul jako standardní součást jednotky
- Aplikace Toshiba Home AC Control



RAS-Bxx S4KVPG-E

Ovládání přes
smartphoneEnergy
Monitoring➤ 3D vizualizace
pro Android a iOSRAS-xx S4KVPG-E (R32)
(ilustrační obrázek)Designový ovladač
(součást balení)LOXONE
READY

A+++



Typ zařízení	Chlazení [kW]	Topení [kW]	Účinnost Energ.třída SEER / SCOP	Vzduch. výkon [m³/h]	Rozměry V x Š x H [mm]	Akustický tlak [dB(A)/1m]	Příkon/proud [kW/A] Napětí [V]	Cena jednotková € bez DPH	Cena za sestavu € bez DPH	Cena jednotková Kč bez DPH	Cena za sestavu Kč bez DPH
Chladivo R32											
RAS-B10 S4KVPG-E	2,5	3,2	10,70 / 5,30	300-700	293 x 930 x 255	24 - 41	0,60 / 2,61	1 050 €		25 200 Kč	
RAS-10 S4AVPG-E	0,6-3,5	0,7-5,8	A+++ / A+++		630 x 800 x 300	44 / 45	230 V	1 350 €	2 400 €	32 400 Kč	57 600 Kč
RAS-B13 S4KVPG-E	3,5	4,0	9,70 / 5,20	330-750	293 x 930 x 255	26 - 42	0,80 / 3,48	1 150 €		27 600 Kč	
RAS-13 S4AVPG-E	0,9-4,2	0,7-6,3	A+++ / A+++		630 x 800 x 300	45 / 46	230 V	1 500 €	2 650 €	36 000 Kč	63 600 Kč
RAS-B18 S4KVPG-E	5,0	6,0	8,60 / 4,80	350-800	293 x 930 x 255	25 - 45	1,45 / 6,30	1 350 €		32 400 Kč	
RAS-18 S4AVPG-E	0,9-6,0	0,8-7,2	A+++ / A+++		630 x 800 x 300	47 / 49	230 V	2 050 €	3 400 €	49 200 Kč	81 600 Kč

PŘÍSLUŠENSTVÍ

Ovladač	Ovladač dálkový designový IR, bílo-černý (vel. 10,13,18)	součást balení
43T66421	WiFi Interface – řízení přes aplikaci TOSHIBA Home AC Control	součást balení
AP-IR-WIFI-5	AIR PATROL – Ovládání přes WiFi a rozhraní chytrého telefonu (iOS nebo Android)	350 € 8 400 Kč
AP-SMART_SOCKET	AIR PATROL – Adaptér zásuvky 230 V – časovač a funkce měření energie (rozšíření k AP-IR-WIFI-5)	na dotaz na dotaz
RBC-Combi Control	COMBI Control – Ovládání přes aplikaci smartphone a SMS zprávy (není potřeba WiFi!)	AKCE 125 € 3 000 Kč
TCB-SSRL011UUP-E	Interface pro připojení na centrální sběrnici VRF/RAV TCC- nebo TU2C-Link (Uh nebo U3/U4)	230 € 5 500 Kč
TCB-IFCB5-PE	Modul pro externí řízení On/Off (kontaktem od kartového systému, okna nebo relé)	75 € 1 800 Kč
TCB-PX100-PE	Elektrobox pro TCB-IFCB5-PE	50 € 1 200 Kč
818F0023	Filtrační pásy s aktivním uhlíkem a extraktem katechin	33 € 750 Kč
818F0036	Filtrační pásy IAQ filtr systém s přírodními enzymy	52 € 1 200 Kč
818F0072	Filtrační pásy Ultra Fresh filtr	36 € 850 Kč

DAISEIKAI 10 Wood



DAISEIKAI

- PREMIUM LINE / Nová generace nejvyšší HighTech třídy
- Japonská elegance / Povrch přírodní dřevo z jasanu
- Nejnižší spotřeba energie na trhu, nejvyšší účinnost
- Nová dimenze úspornosti a efektivity provozu



RAS-Bxx S4KVDG-E

- Aktivní ozónová filtrace PLASMA IONIZER s ionizací
- Pro alergiky – dokonalé čištění vzduchu od alergenů
- Ionizace alergenů a prachových částic, pylů, bakterií, virů
- Filtr Ultra Pure jako přírodní přídatná filtrace
- Speciální úprava povrchu lamel výměníku zabraňující usazování nečistot „Dustless coil“



Ovládání přes smartphone



Energy Monitoring



➤ 3D vizualizace pro Android a iOS

- Smart Sensing – snímání teplotního obrazu okolí
- Aktivní směřování proudu vzduchu na výdechu (výdech na nebo mimo osoby, reagující na pohyb)
- Funkce COMFORT SLEEP, ECO, HiPower a další
- Podpora šíření tepla od jiných zdrojů (funkce Fire Place)
- Komfortní ovladač 1:1 součástí dodávky (vč. týdenního programátoru provozu, temperování 8 °C)



RAS-xx S4AKVPG-E (R32)
(ilustrační obrázek)



Designový ovladač
(součást balení)

- Provedení Nordic včetně přípravy pro topení vany ve venkovní jednotce pro odstranění namrzání
- Provoz topení až do -30 °C, chlazení do -15 °C
- Prodloužené připojovací potrubí vnitřní jednotky
- Rozšířený program odtávání

- Poměr až 43 % recyklovaných plastů
- 3D provětrání – svislé i vodorovné motorizované lamely
- WiFi modul jako standardní součást jednotky
- Aplikace Toshiba Home AC Control



LOXONE
READY



Typ zařízení	Chlazení [kW]	Topení [kW]	Účinnost Energ.třída SEER / SCOP	Vzduch. výkon [m³/h]	Rozměry V x Š x H [mm]	Akustický tlak [dB(A)/1m]	Příkon/proud [kW/A] Napětí [V]	Cena jednotková € bez DPH	Cena za sestavu € bez DPH	Cena jednotková Kč bez DPH	Cena za sestavu Kč bez DPH
Chladivo R32											
RAS-B10 S4KVDG-E	2,5	3,2	10,70 / 5,30	300-700	293 x 940 x 257	24 - 41	0,60 / 2,61	1 250 €		30 000 Kč	
RAS-10 S4AVPG-E	0,6-3,5	0,7-5,8	A+++ / A+++		630 x 800 x 300	44 / 45	230 V	1 350 €	2 600 €	32 400 Kč	62 400 Kč
RAS-B13 S4KVDG-E	3,5	4,0	9,70 / 5,20	330-750	293 x 940 x 257	26 - 42	0,80 / 3,48	1 400 €		33 600 Kč	
RAS-13 S4AVPG-E	0,9-4,2	0,7-6,3	A+++ / A+++		630 x 800 x 300	45 / 46	230 V	1 500 €	2 900 €	36 000 Kč	69 600 Kč
RAS-B18 S4KVDG-E	5,0	6,0	8,60 / 4,80	350-800	293 x 940 x 257	25 - 45	1,45 / 6,30	1 650 €		39 600 Kč	
RAS-18 S4AVPG-E	0,9-6,0	0,8-7,2	A+++ / A+++		630 x 800 x 300	47 / 49	230 V	2 050 €	3 700 €	49 200 Kč	88 800 Kč

PŘÍSLUŠENSTVÍ

Ovladač	Ovladač dálkový designový IR, černý (vel. 10,13,18)	součást balení
43T66421	WiFi Interface – řízení přes aplikaci TOSHIBA Home AC Control	součást balení
AP-IR-WIFI-5	AIR PATROL – Ovládání přes WiFi a rozhraní chytrého telefonu (iOS nebo Android)	350 € 8 400 Kč
AP-SMART_SOCKET	AIR PATROL – Adaptér zásuvky 230 V – časovač a funkce měření energie (rozšíření k AP-IR-WIFI-5)	na dotaz na dotaz
RBC-Combi Control	COMBI Control – Ovládání přes aplikaci smartphone a SMS zprávy (není potřeba WiFi!)	AKCE 125 € 3 000 Kč
TCB-SSRL011UUP-E	Interface pro připojení na centrální sběrnici VRF/RAV TCC- nebo TU2C-Link (Uh nebo U3/U4)	230 € 5 500 Kč
TCB-IFCB5-PE	Modul pro externí řízení On/Off (kontaktem od kartového systému, okna nebo relé)	75 € 1 800 Kč
TCB-PX100-PE	Elektrobox pro TCB-IFCB5-PE	50 € 1 200 Kč
818F0023	Filtrační pásy s aktivním uhlíkem a extraktem katechin	33 € 750 Kč
818F0036	Filtrační pásy IAQ filtr systém s přírodními enzymy	52 € 1 200 Kč
818F0072	Filtrační pásy Ultra Fresh filtr	36 € 850 Kč

MULTI-SPLIT: Tabulka kombinací

vnitřních jednotek	1	2	3	4	5					
RAS-2M14	A	A ≥ B Σ 26								
	07	07	07							
	10	10	10							
	13	13	13							
	16	16	16							
	18	18	18							
	22	22	22							
	24	24	24							
RAS-2M18	A	A ≥ B Σ 32								
	07	07	07							
	10	10	10							
	13	13	13							
	16	16	16							
	18	18	18							
	22	22	22							
	24	24	24							
3 vnitřní jednotky										
RAS-3M18	A	A ≥ B Σ 32		A ≥ B ≥ C Σ 36						
	07	07	07	07	07	07				
	10	10	10	10	10	10				
	13	13	13	13	13	13				
	16	16	16	16	16	16				
	18	18	18	18	18	18				
	22	22	22	22	22	22				
	24	24	24	24	24	24				
	RAS-3M26	A	A ≥ B Σ 42		A ≥ B ≥ C Σ 54					
		07	07	07	07	07	07			
		10	10	10	10	10	10			
		13	13	13	13	13	13			
16		16	16	16	16	16				
18		18	18	18	18	18				
22		22	22	22	22	22				
24		24	24	24	24	24				
4 vnitřní jednotky										
RAS-4M27		A	A ≥ B Σ 42		A ≥ B ≥ C Σ 54		A ≥ B ≥ C ≥ D Σ 54			
		07	07	07	07	07	07	07		
		10	10	10	10	10	10	10		
	13	13	13	13	13	13	13			
	16	16	16	16	16	16	16			
	18	18	18	18	18	18	18			
	22	22	22	22	22	22	22			
	24	24	24	24	24	24	24			
	5 vnitřních jednotek									
	RAS-5M34	A	A ≥ B Σ 48		A ≥ B ≥ C Σ 58		A ≥ B ≥ C ≥ D Σ 68		A ≥ B ≥ C ≥ D ≥ E Σ 68	
		07	07	07	07	07	07	07	07	07
		10	10	10	10	10	10	10	10	10
13		13	13	13	13	13	13	13	13	
16		16	16	16	16	16	16	16	16	
18		18	18	18	18	18	18	18	18	
22		22	22	22	22	22	22	22	22	
24		24	24	24	24	24	24	24	24	

MULTI SYSTÉMY:
KOMBINACE VÝKONŮ

LEGENDA:

- A** Označení vnitřní jednotky (vývody značeny postupně A, B, C, D, E)
- 07** POVOLENÁ velikost vnitřní jednotky dle výkonu v kombinaci připojené na venkovní jednotku
- 16** NEPOVOLENÁ velikost vnitřní jednotky dle výkonu v kombinaci připojené na venkovní jednotku
- 26** Maximální povolený součet kombinace číselného označení výkonů vnitřních jednotek připojené na 1 venkovní jednotku

POSTUP:

- ① Jednotky musí být obsaženy v **povolených** kombinacích pro danou jednotku a zapojení **07** ✓ **16** ✗
- ② Požadovanou kombinaci vnitřních jednotek seřadte dle výkonu – od největší po nejmenší tak, aby byla B menší než A (nebo stejná), C menší než B, D menší než C atd. **A ≥ B ≥ C**
- ③ Sečtěte výkony zvolených vnitřních jednotek **13 + 10 = 23**
- ④ Součet výkonů je nižší nebo rovna než maximálně povolený součet **23 ≤ 54**

PŘÍKLAD:

A ≥ B ≥ C Σ 54	22 ≥ 13 ≥ 07 Σ 42 ≤ 54 ✓	
07	07	07
10	10	10
13	13	13
16	16	16
18	18	18
22	22	22
24	24	24
18 ≥ 16 ≤ 24 Σ 58 ≥ 54 ✗		

MULTI SYSTÉMY: 2+1, 3+1, 4+1, 5+1

- Výběr typu jednotky podle potřeb prostoru
- Kombinace výkonů jednotek 2+1 až 5+1 (povolené kombinace výkonů viz tabulka)
- Hodnoty SEER a SCOP konkrétních kombinací vnitřních a venkovních jednotek jsou uvedeny na webové adrese <http://ecodesign.toshiba-airconditioning.eu>

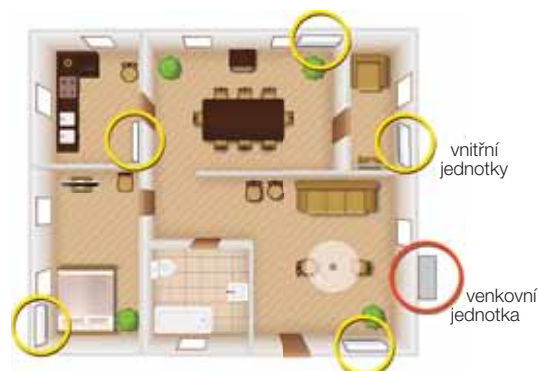

MULTI NEXT / MULTI / Venkovní jednotky

- Kompaktní provedení šetříci prostor
- Velmi tichý provoz venkovní jednotky
- Úsporná technologie při částečném zatížení
- Vysoké hodnoty celoročního COP a EER!
- Širší rozsah provozních teplot:
Chlazení: -10 °C až +46 °C,
Topení: -20 °C (-15 °C) až 24 °C
- Twin Rotary Kompresor
- Energy Monitoring při použití WiFi & APP TOSHIBA Home AC Control



Energy Monitoring



MULTI-SPLIT NEXT
RAS-2M14 G3AVG-E (2+1)
RAS-2M18 G3AVG-E (2+1)
RAS-3M18 G3AVG-E (3+1)



MULTI-SPLIT NEXT
RAS-3M26 G3AVG-E (3+1)
RAS-4M27 G3AVG-E (4+1)
RAS-5M34 G3AVG-E (5+1)

Typ zařízení	Maximální počet jednotek	Chlazení [kW]	Topení [kW]	Účinnost Energ. třída	Vzduch. výkon [m³/h]	Rozměry V x Š x H [mm]	Akustický tlak [dB(A)/1m]	Příkon/proud [kW / A]	Cena € bez DPH	Cena Kč bez DPH
Chladivo R32										
MULTI-SPLIT NEXT										
včetně Energy Monitoring										
RAS-2M14 G3AVG-E	2+1	4,0 1,5-4,9	4,4 1,0-5,2	8,70 A+++ 4,80 A++	2250	550 x 780 x 290	49 / 52	0,90 / 3,91	1 780 €	42 700 Kč
RAS-2M18 G3AVG-E	2+1	5,2 1,6-6,5	5,6 1,3-8,2	8,70 A+++ 4,80 A++	2600	630 x 800 x 300	48 / 50	1,14 / 4,96	1 910 €	45 800 Kč
RAS-3M18 G3AVG-E	3+1	5,2 2,0-7,5	6,8 1,9-8,3	8,60 A+++ 4,80 A++	2800	630 x 800 x 300	48 / 52	1,45 / 6,30	2 650 €	63 600 Kč
RAS-3M26 G3AVG-E	3+1	7,0 2,0-9,0	8,7 2,0-11,5	8,50 A+++ 4,60 A++	3700	890 x 900 x 320	50 / 52	2,00 / 8,70	3 050 €	73 200 Kč
RAS-4M27 G3AVG-E	4+1	8,0 2,0-10,0	9,0 2,0-12,0	8,30 A++ 4,50 A++	3700	890 x 900 x 320	50 / 52	1,90 / 8,26	3 350 €	80 400 Kč
RAS-5M34 G3AVG-E	5+1	10,0 2,5-11,5	12,0 2,2-14,2	7,20 A++ 4,30 A++	4400	890 x 900 x 320	52 / 56	2,80 / 12,17	3 850 €	92 400 Kč



Společnost TOSHIBA používá chladivo R32 pro aplikace HOME. Jeho GWP (potenciál globálního oteplování) je 675, což je mnohem méně než u standardního chladiva R410A, jehož GWP je 2088. Chladivo R32 je energeticky účinnější a má výrazně lepší schopnost přenosu tepla než chladivo R410A. Klimatizační systém tak může při stejném množství náplně dosáhnout přibližně o 60 % vyššího výkonu.



SEIYA CLASSIC

LOXONE
READY

READY



SEIYA

- BASIC LINE / Moderní elegantní vzhled / Pasivní filtrace
- Třída účinnosti A++ pro chlazení A+ pro topení
- Temperování prostoru 8 °C, HiPower, tichý provoz
- Připojení na WiFi (volitelné příslušenství)

Typ zařízení	Chlazení [kW]	Topení [kW]	Vzduchový výkon [m³/h]	Rozměry V x Š x H [mm]	Akustický tlak [dB(A)/1,5 m]	Příkon/proud [W / A]	Cena € bez DPH	Cena Kč bez DPH
Chladivo R32 nebo R410A (BIREF)								
RAS-B07 B2KVG-E	2,0	2,5	200-500	288 x 770 x 225	19 - 40	30 / 0,13	350 €	8 400 Kč
RAS-B10 B2KVG-E	2,5	3,2	230-620	288 x 770 x 225	19 - 41	35 / 0,15	350 €	8 400 Kč
RAS-B13 B2KVG-E	3,3	3,6	230-650	288 x 770 x 225	20 - 42	40 / 0,17	360 €	8 600 Kč
RAS-B16 B2KVG-E	4,2	5,0	330-760	293 x 798 x 230	22 - 44	45 / 0,20	380 €	9 100 Kč
RAS-B18 B2KVG-E	5,0	5,4	480-790	293 x 798 x 230	26 - 48	50 / 0,22	450 €	10 800 Kč
RAS-B24 B2KVG-E	6,5	7,0	660-1070	320 x 1050 x 250	29 - 48	55 / 0,24	560 €	13 400 Kč
Ovladač	Ovladač dálkový IR SEIYA (vel. 07,10,13,16,18,24)					součást balení		
RB-RXS33-E	Ovladač komfortní dálkový IR vč. týdenního programu provozu a funkce temperování prostoru 8 °C					105 €	2 500 Kč	
RB-N105S-G	WIFI Interface bez kabelu – řízení přes aplikaci TOSHIBA Home AC Control / Seiya New					115 €	2 750 Kč	
TCB-IFCB5-PE	Modul pro externí řízení On/Off (kontaktem od kartového systému, okna nebo relé)					75 €	1 800 Kč	
818F0023	Filtrační pásy s aktivním uhlíkem a extraktem katechin					33 €	750 Kč	
818F0036	Filtrační pásy IAQ filtr systém s přírodními enzymy					52 €	1 200 Kč	
818F0072	Filtrační pásy Ultra Fresh filtr					36 €	850 Kč	

SEIYA 2023

LOXONE
READY

READY



SEIYA

- BASIC LINE / Moderní elegantní vzhled / Pasivní filtrace
- Třída A++ v režimu chlazení a topení / Filtr Ultra Fresh
- Temperování prostoru 8 °C, HiPower, tichý provoz
- Připojení na WiFi (volitelné příslušenství)

Typ zařízení	Chlazení [kW]	Topení [kW]	Vzduchový výkon [m³/h]	Rozměry V x Š x H [mm]	Akustický tlak [dB(A)/1,5 m]	Příkon/proud [W / A]	Cena € bez DPH	Cena Kč bez DPH
Chladivo R32 nebo R410A (BIREF)								
RAS-B07 E2KVG-E	2,0	2,5	500	288 x 770 x 225	19 - 38	30 / 0,13	380 €	9 100 Kč
RAS-B10 E2KVG-E	2,5	3,2	510	288 x 770 x 225	19 - 39	35 / 0,15	390 €	9 300 Kč
RAS-B13 E2KVG-E	3,3	3,6	560	288 x 770 x 225	20 - 42	40 / 0,17	400 €	9 600 Kč
RAS-B16 E2KVG-E	4,2	5,0	760	293 x 798 x 230	21 - 43	45 / 0,20	420 €	10 000 Kč
RAS-B18 E2KVG-E	5,0	5,4	840	293 x 798 x 230	26 - 48	50 / 0,22	500 €	12 000 Kč
RAS-B24 E2KVG-E	6,5	7,0	1070	320 x 1050 x 250	29 - 48	55 / 0,24	610 €	14 600 Kč
Ovladač	Ovladač dálkový IR SEIYA (vel. 07,10,13,16,18,24)					součást balení		
RB-RXS33-E	Komfortní dálkový IR ovladač vč. týdenního programu provozu a funkce temperování prostoru 8 °C					105 €	2 500 Kč	
RB-N105S-G	WIFI Interface bez kabelu – řízení přes aplikaci TOSHIBA Home AC Control / Seiya New					115 €	2 750 Kč	
TCB-IFCB5-PE	Modul pro externí řízení On/Off (kontaktem od kartového systému, okna nebo relé)					75 €	1 800 Kč	
818F0023	Filtrační pásy s aktivním uhlíkem a extraktem katechin					33 €	750 Kč	
818F0036	Filtrační pásy IAQ filtr systém s přírodními enzymy					52 €	1 200 Kč	
818F0072	Filtrační pásy Ultra Fresh filtr					36 €	850 Kč	

SHORAI EDGE White

- HIGH LINE / 3D distribuce vzduchu (vel. 18, 22, 24)
- Třída A+++ pro chlazení a topení
- IAQ filtrační systém / Základní prachový filtr / HADA efekt výdechu
- WiFi modul jako standardní součást jednotky

LOXONE
READY



SHORAI
EDGE



Typ zařízení	Chlazení [kW]	Topení [kW]	Vzduchový výkon [m³/h]	Rozměry V x Š x H [mm]	Akustický tlak [dB(A)/1,5 m]	Příkon/proud [W / A]	Cena € bez DPH	Cena Kč bez DPH
Chladivo R32 nebo R410A (BIREF)								
RAS-B07 G3KVSGB-E	2,0	2,5	660	293 x 800 x 226	19 - 40	30 / 0,13	690 €	16 500 Kč
RAS-B10 G3KVSGB-E	2,5	3,2	660	293 x 800 x 226	19 - 40	35 / 0,15	695 €	16 600 Kč
RAS-B13 G3KVSGB-E	3,5	4,2	732	293 x 800 x 226	19 - 43	40 / 0,17	745 €	17 800 Kč
RAS-B16 G3KVSGB-E	4,6	5,5	750	293 x 800 x 226	21 - 44	40 / 0,17	800 €	19 200 Kč
RAS-B18 G3KVSGB-E	5,0	6,0	990	320 x 1053 x 245	26 - 44	45 / 0,20	850 €	20 400 Kč
RAS-B22 G3KVSGB-E	6,1	7,0	1032	320 x 1053 x 245	27 - 46	45 / 0,20	975 €	23 400 Kč
RAS-B24 G3KVSGB-E	7,0	8,0	1122	320 x 1053 x 245	28 - 48	50 / 0,22	1 140 €	27 300 Kč
43T66449	Ovladač designový dálkový IR, černo-bílý					součást balení		
43T66421	WiFi Interface – řízení přes aplikaci TOSHIBA Home AC Control					součást balení		
RB-RXS33-E	Ovladač komfortní dálkový IR vč. týdenního programu provozu a funkce temperování prostoru 8 °C					105 €	2 500 Kč	
TCB-IFCB5-PE	Modul pro externí řízení On/Off (kontaktem od kartového systému, okna nebo relé)					75 €	1 800 Kč	
818F0023	Filtrační pásy s aktivním uhlíkem a extraktem katechin					33 €	750 Kč	
818F0036	Filtrační pásy IAQ filtr systém s přírodními enzymy					52 €	1 200 Kč	
818F0072	Filtrační pásy Ultra Fresh filtr					36 €	850 Kč	

SHORAI EDGE Black

- HIGH LINE / 3D distribuce vzduchu (vel. 18, 22, 24)
- Třída A+++ pro chlazení a topení
- IAQ filtrační systém / Základní prachový filtr / HADA efekt výdechu
- WiFi modul jako standardní součást jednotky

LOXONE
READY



SHORAI
EDGE

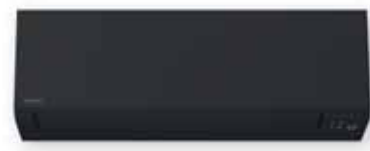

Typ zařízení	Chlazení [kW]	Topení [kW]	Vzduchový výkon [m³/h]	Rozměry V x Š x H [mm]	Akustický tlak [dB(A)/1,5 m]	Příkon/proud [W / A]	Cena € bez DPH	Cena Kč bez DPH
Chladivo R32 nebo R410A (BIREF)								
RAS-B10 G3KVSGB-E	2,5	3,2	660	293 x 800 x 226	19 - 40	35 / 0,15	780 €	18 700 Kč
RAS-B13 G3KVSGB-E	3,5	4,2	732	293 x 800 x 226	19 - 43	40 / 0,17	830 €	19 900 Kč
RAS-B16 G3KVSGB-E	4,6	5,5	750	293 x 800 x 226	21 - 44	40 / 0,17	920 €	22 000 Kč
RAS-B18 G3KVSGB-E	5,0	6,0	990	320 x 1053 x 245	26 - 44	45 / 0,20	980 €	23 500 Kč
RAS-B22 G3KVSGB-E	6,1	7,0	1032	320 x 1053 x 245	27 - 46	45 / 0,20	1 120 €	26 800 Kč
RAS-B24 G3KVSGB-E	7,0	8,0	1122	320 x 1053 x 245	28 - 48	50 / 0,22	1 320 €	31 600 Kč
43T66427	Ovladač designový dálkový IR, černý					součást balení		
43T66421	WiFi Interface – řízení přes aplikaci TOSHIBA Home AC Control					součást balení		
RB-RXS33-E	Ovladač komfortní dálkový IR vč. týdenního programu provozu a funkce temperování prostoru 8 °C					105 €	2 500 Kč	
TCB-IFCB5-PE	Modul pro externí řízení On/Off (kontaktem od kartového systému, okna nebo relé)					75 €	1 800 Kč	
818F0023	Filtrační pásy s aktivním uhlíkem a extraktem katechin					33 €	750 Kč	
818F0036	Filtrační pásy IAQ filtr systém s přírodními enzymy					52 €	1 200 Kč	
818F0072	Filtrační pásy Ultra Fresh filtr					36 €	850 Kč	

HAORI

HAORI

- HIGH LINE & DESIGN / Inovativní textilní opláštění
- Třída účinnosti A+++ pro chlazení a topení (vel. 10, 13)
- Základní prachový filtr, ozonový čistič vzduchu a filtr Ultra Pure
- WiFi modul jako standardní součást jednotek

LOXONE
READYLátkové výměnné kryty
pro vnitřní jednotky HAORILight Gray
(součást balení)Dark Gray
(součást balení)Bluish Gray
(volitelné příslušenství)Emerald Blue
(volitelné příslušenství)Gray Beige
(volitelné příslušenství)Dark Brown
(volitelné příslušenství)Váš vlastní
motiv / látka

Typ zařízení	Chlazení [kW]	Topení [kW]	Vzduchový výkon [m ³ /h]	Rozměry V x Š x H [mm]	Akustický tlak [dB(A)/1,5 m]	Příkon/proud [W / A]	Cena € bez DPH	Cena Kč bez DPH
Chladivo R32 nebo R410A (BIREF)								
RAS-B10 N4KVRG-E	2,5	3,2	300-610	300 x 987 x 210	19 - 41	35 / 0,15	880 €	21 100 Kč
RAS-B13 N4KVRG-E	3,5	4,2	320-670	300 x 987 x 210	19 - 43	40 / 0,17	960 €	23 000 Kč
RAS-B16 N4KVRG-E	4,6	5,5	360-730	300 x 987 x 210	21 - 45	45 / 0,20	1 015 €	24 300 Kč
43T66422	Ovladač dálkový IR HAORI (vel. 10,13,16)					součást balení		
43T66421	WIFI Interface – řízení přes aplikaci TOSHIBA Home AC Control					součást balení		
TCB-IFCB5-PE	Modul pro externí řízení On/Off (kontaktem od kartového systému, okna nebo relé)					75 €	1 800 Kč	
RB-I4101-E	Látkový kryt Dark Gray (tmavě šedá)					součást balení		
RB-I4102-E	Látkový kryt Light Gray (světle šedá)					součást balení		
RB-I4103-E	Látkový kryt Bluish Gray (modro šedá)					125 €	3 000 Kč	
RB-I4104-E	Látkový kryt Gray Beige (šedo hnědá)					125 €	3 000 Kč	
RB-I4105-E	Látkový kryt Dark Brown (tmavě hnědá)					125 €	3 000 Kč	
RB-I4106-E	Látkový kryt Emerald Blue (stříbro modrá)					125 €	3 000 Kč	
818F0023	Filtrační pásy s aktivním uhlíkem a extraktem katechin					33 €	750 Kč	
818F0036	Filtrační pásy IAQ filtr systém s přírodními enzymy					52 €	1 200 Kč	
818F0072	Filtrační pásy Ultra Fresh filtr					36 €	850 Kč	

DAISEIKAI 9 MULTI

LOXONE
READY

DAISEIKAI



- PREMIUM LINE / Model nejvyšší třídy / 3D nastavení výdechu vzduchu
- Třída A+++ při chlazení & topení, vysoká účinnost
- Plazmový elektrostatický filtr / Ionizátor / Základní prachový filtr
- Možnost integrace WiFi modulu do vnitřní jednotky

Typ zařízení	Chlazení [kW]	Topení [kW]	Vzduchový výkon [m ³ /h]	Rozměry V x Š x H [mm]	Akustický tlak [dB(A)/1,5 m]	Příkon/proud [W / A]	Cena € bez DPH	Cena Kč bez DPH	
Chladivo R32 nebo R410A (BIREF)									
RAS-M10 PKVPG-E *	2,5	3,2	726	293 x 851 x 270	20 - 44	30 / 0,13	780 €	18 700 Kč	
RAS-M13 PKVPG-E *	3,5	4,0	726	293 x 851 x 270	20 - 44	40 / 0,17	820 €	19 600 Kč	
RAS-M16 PKVPG-E *	4,5	4,5	642	293 x 851 x 270	23 - 45	50 / 0,22	935 €	22 400 Kč	
Ovladač	Ovladač dálkový IR					součást balení			
RB-N105S-G	WIFI Interface bez kabelu – řízení přes aplikaci TOSHIBA Home AC Control / DAISEIKAI 9 (vel. 10, 13, 16)					115 €	2 750 Kč		
TCB-IFCB5-PE	Modul pro externí řízení On/Off (kontaktem od kartového systému, okna nebo relé)					75 €	1 800 Kč		
818F0023	Filtrační pásy s aktivním uhlíkem a extraktem katechin					33 €	750 Kč		
818F0036	Filtrační pásy IAQ filtr systém s přírodními enzymy					součást balení		52 €	1 200 Kč
818F0072	Filtrační pásy Ultra Fresh filtr					36 €	850 Kč		

* Doprodej (dostupnost na dotaz)

DAISEIKAI 10 White



LOXONE
READY



DAISEIKAI



- PREMIUM LINE / Nová generace nejvyšší HighTech třídy
- Japonská tvarová elegance / Matný bílý povrch jednotky
- Nejvyšší účinnost: Třída A+++ při chlazení & topení
- Aktivní ozónová filtrace PLASMA IONIZER s ionizátorem / Ultra Pure filtr / Základní prachový filtr
- Smart Sensing – detekce zdrojů tepla a osob, 3D směřování výdechu
- Podpora šíření tepla od jiných zdrojů (funkce Fire Place)
- WiFi modul jako standardní součást jednotek

Typ zařízení	Chlazení [kW]	Topení [kW]	Vzduchový výkon [m³/h]	Rozměry V x Š x H [mm]	Akustický tlak [dB(A)/1,5 m]	Příkon/proud [W / A]	Cena € bez DPH	Cena Kč bez DPH
Chladivo R32 nebo R410A (BIREF)								
RAS-B10 S4KVP-G-E	2,5	3,2	300-700	293 x 930 x 255	24 - 41	30 / 0,13	1 050 €	25 200 Kč
RAS-B13 S4KVP-G-E	3,5	4,0	330-750	293 x 930 x 255	24 - 42	40 / 0,17	1 150 €	27 600 Kč
RAS-B18 S4KVP-G-E	5,0	6,0	350-800	293 x 930 x 255	25 - 45	50 / 0,22	1 350 €	32 400 Kč
Ovladač	Ovladač dálkový designový IR, bílo-černý (vel. 10,13,18)					součást balení		
43T66421	WiFi Interface – řízení přes aplikaci TOSHIBA Home AC Control					součást balení		
TCB-IFCB5-PE	Modul pro externí řízení On/Off (kontaktem od kartového systému, okna nebo relé)					75 €	1 800 Kč	
818F0023	Filtrační pásy s aktivním uhlíkem a extraktem katechin					33 €	750 Kč	
818F0036	Filtrační pásy IAQ filtr systém s přírodními enzymy					52 €	1 200 Kč	
818F0072	Filtrační pásy Ultra Fresh filtr					36 €	850 Kč	

DAISEIKAI 10 Wood



LOXONE
READY



DAISEIKAI



- PREMIUM LINE / Nová generace nejvyšší HighTech třídy
- Japonská tvarová elegance / Povrch přírodní dřevo z jasanu
- Nejvyšší účinnost: Třída A+++ při chlazení & topení
- Aktivní ozónová filtrace PLASMA IONIZER s ionizátorem / Ultra Pure filtr / Základní prachový filtr
- Smart Sensing – detekce zdrojů tepla a osob, 3D směřování výdechu
- Podpora šíření tepla od jiných zdrojů (funkce Fire Place)
- WiFi modul jako standardní součást jednotek

Typ zařízení	Chlazení [kW]	Topení [kW]	Vzduchový výkon [m³/h]	Rozměry V x Š x H [mm]	Akustický tlak [dB(A)/1,5 m]	Příkon/proud [W / A]	Cena € bez DPH	Cena Kč bez DPH
Chladivo R32 nebo R410A (BIREF)								
RAS-B10 S4KVDG-E	2,5	3,2	300-700	293 x 940 x 257	24 - 41	30 / 0,13	1 250 €	30 000 Kč
RAS-B13 S4KVDG-E	3,5	4,0	330-750	293 x 940 x 257	24 - 42	40 / 0,17	1 400 €	33 600 Kč
RAS-B18 S4KVDG-E	5,0	6,0	350-800	293 x 940 x 257	25 - 45	50 / 0,22	1 650 €	39 600 Kč
Ovladač	Ovladač dálkový designový IR, černý (vel. 10,13,18)					součást balení		
43T66421	WiFi Interface – řízení přes aplikaci TOSHIBA Home AC Control					součást balení		
TCB-IFCB5-PE	Modul pro externí řízení On/Off (kontaktem od kartového systému, okna nebo relé)					75 €	1 800 Kč	
818F0023	Filtrační pásy s aktivním uhlíkem a extraktem katechin					33 €	750 Kč	
818F0036	Filtrační pásy IAQ filtr systém s přírodními enzymy					52 €	1 200 Kč	
818F0072	Filtrační pásy Ultra Fresh filtr					36 €	850 Kč	

KAZETOVÉ 60x60 SLIM MULTI

- Dokonalá distribuce vzduchu 360° / Senzor přítomnosti osob (příslušenství)
- Dekorační panel 62 x 62 cm s pohony všech lamel pro optimální nastavení
- Rozměrný základní prachový filtr
- Nutné příslušenství: Krycí panel + Dálkový / Kabelový ovladač



Typ zařízení	Chlazení [kW]	Topení [kW]	Vzduchový výkon [m³/h]	Rozměry V x Š x H [mm]	Akustický tlak [dB(A)/1,5 m]	Příkon/proud [W / A]	Cena € bez DPH	Cena Kč bez DPH
Chladivo R32 nebo R410A (BIREF)								
RAS-M10 U2MUVG-E	2,7	4,0	590	256 x 575 x 575	30 - 37	24 / 0,10	1 215 €	29 100 Kč
RAS-M13 U2MUVG-E	3,7	5,0	620	256 x 575 x 575	32 - 39	26 / 0,11	1 285 €	30 800 Kč
RAS-M16 U2MUVG-E	4,5	5,5	680	256 x 575 x 575	32 - 41	29 / 0,13	1 325 €	31 800 Kč
RBC-UM21PG(W)-E	Panel pro kazetu SLIM 60 x 60			12 x 620 x 620			440 €	10 500 Kč
RBC-AXU31UM-E	Ovladač dálkový IR – sada ovladač + přijímač (Kazetové 60x60 SLIM řady RAS, RAV, VRF)						180 €	4 300 Kč
RB-RWS21-E	Ovladač kabelový komfortní s týdenním programem (Kazetové 60x60 SLIM, Mezistropní řady RAS)						330 €	7 900 Kč
	WiFi 1:1 interface pro ovládání RAS Multi						na dotaz	na dotaz
TCB-SIR41UM-E	Senzor pohybu – Kit pro roh kazety 60x60 SLIM (RAS, RAV, VRF)						130 €	3 100 Kč
TCB-IFCB5-PE	Modul pro externí řízení On/Off (kontaktem od kartového systému, okna nebo relé)						75 €	1 800 Kč
AP-IR-WIFI-5	AIR PATROL – Ovládání přes WiFi a rozhraní chytrého telefonu (iOS nebo Android)						350 €	8 400 Kč
TCB-FF101URE2	Příruba pro přívod čerstvého vzduchu ø 100 mm						80 €	1 900 Kč

PARAPETNÍ

- Bi-Flow jednotka pro optimální nastavení proudění vzduchu (se dvěma výdechy)
- Třída až A++ / efekt podlahového topení (spodní výdech)
- Rozměrný základní prachový filtr a IAQ filtrační systém
- Možnost detektoru úniku chladiva v těle jednotky (volitelné příslušenství)

LOXONE
READY



Typ zařízení	Chlazení [kW]	Topení [kW]	Vzduchový výkon [m³/h]	Rozměry V x Š x H [mm]	Akustický tlak [dB(A)/1,5 m]	Příkon/proud [W / A]	Cena € bez DPH	Cena Kč bez DPH	
Chladivo R32 nebo R410A (BIREF)									
RAS-B10 J2FVG-E	2,5	3,2	492	600 x 700 x 220	26 - 39	25 / 0,11	1 160 €	27 800 Kč	
RAS-B13 J2FVG-E	3,5	4,2	550	600 x 700 x 220	27 - 40	30 / 0,13	1 270 €	30 400 Kč	
RAS-B18 J2FVG-E	5,0	6,0	660	600 x 700 x 220	34 - 47	40 / 0,17	1 530 €	36 700 Kč	
43T66390	Ovladač Dálkový IR							součást balení	
RB-N106S-G	WIFI Interface s kabelem – řízení přes aplikaci TOSHIBA Home AC Control / Parapetní (vel. 10,13,18)						120 €	2 850 Kč	
RB-I301-E	Senzor úniku chladiva pro jednotky řady J2FVG-E						255 €	6 100 Kč	
TCB-IFCB5-PE	Modul pro externí řízení On/Off (kontaktem od kartového systému, okna nebo relé)						75 €	1 800 Kč	
818F0023	Filtrační pásy s aktivním uhlíkem a extraktem katechin						33 €	750 Kč	
818F0036	Filtrační pásy IAQ filtr systém s přírodními enzymy						52 €	1 200 Kč	
818F0072	Filtrační pásy Ultra Fresh filtr						36 €	850 Kč	

MEZISTROPNÍ MULTI

- Nejnižší vestavná výška – pouhých 210 mm
- Nastavitelný externí statický tlak až 45 Pa
- Čerpadlo kondenzátu je součástí dodávky













Typ zařízení	Chlazení [kW]	Topení [kW]	Vzduchový výkon [m ³ /h]	Rozměry V x Š x H [mm]	Akustický tlak [dB(A)/1,5 m]	Příkon/proud [W / A]	Cena € bez DPH	Cena Kč bez DPH
Chladivo R32 nebo R410A (BIREF)								
RAS-M10 U2DVG-E	2,7	4,0	570	210 x 700 x 450	27 - 35	48 / 0,21	1 360 €	32 600 Kč
RAS-M13 U2DVG-E	3,7	5,0	610	210 x 700 x 450	27 - 37	54 / 0,23	1 380 €	33 100 Kč
RAS-M16 U2DVG-E	4,5	5,5	780	210 x 900 x 450	24 - 35	62 / 0,27	1 480 €	35 500 Kč
RAS-M22 U2DVG-E	6,0	7,0	1000	210 x 1100 x 450	32 - 38	69 / 0,30	1 720 €	41 200 Kč
RAS-M24 U2DVG-E	7,0	8,0	1060	210 x 1100 x 450	33 - 39	76 / 0,33	1 740 €	41 700 Kč
Ovladač	Ovladač dálkový IR pro Mezistropní jednotky vč. ext. přijímače						součást balení	
RB-RWS21-E	Kabelový komfortní ovladač s týdenním programem (Kazetové 60x60 SLIM, Mezistropní řady RAS)						330 €	7 900 Kč
	WiFi 1:1 interface pro ovládání RAS Multi						na dotaz	na dotaz
TCB-DUCEX10M	Prodlužovací kabel 10 m mezi infrapřijímač a jednotku						120 €	2 850 Kč
AP-IR-WIFI-5	AIR PATROL – Ovládání přes WiFi a rozhraní chytrého telefonu (iOS nebo Android)						350 €	8 400 Kč
TCB-IFCB5-PE	Modul pro externí řízení On/Off (kontaktem od kartového systému, okna nebo relé)						75 €	1 800 Kč
TCB-DUC-AF1	Vzduchový filtr základní pro modely vel. 10, 13						260 €	6 200 Kč
TCB-DUC-AF2	Vzduchový filtr základní pro modely vel. 16						295 €	7 050 Kč
TCB-DUC-AF3	Vzduchový filtr základní pro modely vel. 22, 24						315 €	7 550 Kč
43H80030	Vzduchový filtr základní pro modely vel. 10, 13 (pro servisní výměnu)						NOVINKA	135 € 3 200 Kč
43H80038	Držák vzduchového filtru pro modely vel. 10, 13 (pro prvotní montáž)						NOVINKA	85 € 2 000 Kč
43H80036	Vzduchový filtr základní pro modely vel. 16 (pro servisní výměnu)						NOVINKA	150 € 3 600 Kč
43H80039	Držák vzduchového filtru pro modely vel. 16 (pro prvotní montáž)						NOVINKA	85 € 2 000 Kč
43H80037	Vzduchový filtr základní pro modely vel. 22, 24 (pro servisní výměnu)						NOVINKA	160 € 3 800 Kč
43H80040	Držák vzduchového filtru pro modely vel. 22, 24 (pro prvotní montáž)						NOVINKA	100 € 2 400 Kč





PŘEHLED FUNKCÍ A VYBAVENÍ

TECHNICKÉ PŘEVEDENÍ										
Název řady	Seiya Classic	Seiya 2023	Shorai Edge Black / White	Haori	Daiseikai 9	Daiseikai 9 Multi	Daiseikai 10 White / Wood	Parapetní	Kazetové	Mezistropní
Označení	B2KVG-E	E2KVG-E	G3KVSG(B)-E	N4KVRG-E	PKVPG-E	M_PKVPG-E	S4KV(P/D)G-E	J2FVG-E	U2MUVG-E	U2DVG-E
Vyobrazení										
Typ	Single Split	1:1	1:1	1:1	1:1	--	1:1	1:1	--	--
Typ	Multi Split	MULTI	MULTI	MULTI	MULTI	--	MULTI	MULTI	MULTI	MULTI
Filtrace	Základní plastový filtr	●	●	●	●	●	●	●	●	
	Carbon-katechin filtr	○	○	○	○	○	○	○		
	Ultra Pure systém	○	○	●	●	○	○	○		
	Ultra Fresh systém	●	●	○	○	○	○	○		
	IAQ filtr systém	○	○	○	○	○	○	○	●	
	Ionizátor/Ozonové čištění				●	●	●	●		
	Plazmový el. statický filtr				●	●	●	●		
Samočisticí funkce	●	●	●	●	●	●	●	●	●	●
Výbava	TOSHIBA WiFi	○	○	●	●	○	○	○		
	Infra dálkový ovladač	●	●	●	●	●	●	●	○	●
	Kabelový ovladač (volit.)		○						○	○
	Čerpadlo kondenzátu								●	●
Funkce	Automatický restart	●	●	●	●	●	●	●	●	●
	Quiet (Tichý režim)	●	●	●	●	●	●	●	●	●
	Comfort Sleep	○	○	●	●	●	●	●		●
	Power 100/75/50%	○*2	○*2	●	●	●	●	●		
	One Touch Preset	●	●			●	●	●	●	●
	Hi Power mód	●	●	●	●	●	●	●	●	●
	ECO mód	●	●	●	●	●	●	●		●
	Řízení pohybu lamely	●	●	●	●	●	●	●	●	
	3D distribuce vzduchu			18/22/24	●	●	●	●		
	OFF Timer	●	●		●					
	24 hodinový timer	●	●		●				●	●
	Týd. program provozu	○*2	○*2	○	●*2	●	●	●	●	○
	Fireplace (režim krb)			●		●			●	
	Senzor pohybu								○	
	Funkce 8°	○*3	○*3	○*3	●	●*3			○	
Technika	Single Rotary kompresor	07 – 18	07 – 18	07/10/13/16	10/13/16	10/13/16	10/13/16	10/13	10/13	
	Twin Rotary kompresor	24	24	18/22/24				18	18	●
	Diagnostika poruchy	●	●	●	●	●	●	●	●	●
	Externí ON/OFF	○*1	○*1	○*1	○*1	○*1	○*1	○*1	○*1	○*1
Název řady	Seiya New	Seiya 2023	Shorai Edge Black / White	Haori	Daiseikai 9	Daiseikai 9 Multi	Daiseikai 10 White / Wood	Parapetní	Kazetové	Mezistropní

○ Volitelné příslušenství ●*1 Při použití TCB-IFCB5-PE ●*2 S použitím ovladače Comfort ●*3 Pouze pro zapojení single

ESTIA / ZÁKLADNÍ INFORMACE

Následující informace nenahrazují Návod k instalaci a slouží pouze jako vodítko pro návrh instalace a jako shrnutí základních informací o montáži tepelného čerpadla Toshiba ESTIA.

Správnost instalace vždy konzultujte s vaším dodavatelem.

Jen odborná firma Vám zaručí dodržení zásad správné instalace.

DOPORUČENÍ PRO OBJEKTY S TČ ESTIA:

- Objekt s TČ by měl být zateplen a osazen kvalitními okny
- Nekomplikujte příliš topný systém, nepřekombinovávejte různými technologiemi – hlavně jednoduchost a snadná obsluha zajistí návratnost a efektivitu vašich investic
- Každé zvýšení požadované teploty topné vody má výrazný vliv na spotřebu každého TČ, proto požadovanou teplotu dobře zvažte
- TČ je možné instalovat i na stávající topný systém, konzultujte však tepelné ztráty objektu například s pomocí předchozích účtů za plyn nebo elektřinu
- Maximálních úspor dosáhnete při respektování zásad nízkoteplotního vytápění

DOPORUČENÍ PRO TOPNÉ SYSTÉMY S TČ ESTIA:

- Při návrhu respektujte zásady a doporučené uspořádání systému uvedené v Základních typech instalací
- Nejvyšší provozní účinnost TČ je s podlahovým topením v celém objektu
- Kombinace TČ a neregulovatelných zdrojů tepla pouze přes akumulaci nádrže
- Topný systém rozdělte na maximálně 2 teplotní zóny (zóna 2 vždy s nižší teplotou než zóna 1) a případně ohřev TUV jako „třetí samostatnou zónu“
- Nezřizujte druhou zónu kvůli pár topným žebříkům v koupelnách – ztratíte efekt nízkoteplotního topného systému a max. účinnost TČ

DOPORUČENÍ PRO ZÁSOBNÍKY TUV:

- Pro RD je min. velikost zásobníku 200 litrů díky nižší teplotě TUV
- Pokud je v objektu velká rohová vana, doporučujeme zásobník 300 litrů
- Požadavek ohřevu TUV nad 45 °C znamená častější zapínání elektrického dohřevu
- Pro ohřev TUV vždy použijte samostatný okruh a instalujte 3-cestný ventil
- Používejte pouze kvalitní zásobníky pro ohřev TUV pro tepelná čerpadla a s dostatečným přenosem výkonu

DOPORUČENÍ PRO INSTALACI:

- Tepelné čerpadlo raději naddimenzujte, nikoliv naopak
- Při ohřevu TUV vždy používejte 3-cestný ventil
- Do topného okruhu TUV instalujte regulační ventil pro regulaci průtoku
- Do systému instalujte Bypass pro zajištění trvalého průtoku
- Při více zdrojích tepla instalujte zpětné klapky dle základních schémat
- Neodpojujte komponenty ani související zařízení bez nastavení TČ
- Výška TČ nad terénem 50 cm s ohledem na úroveň sněhu
- Doporučujeme zvážit instalaci topného kabelu do vany venkovní jednotky

PODMÍNKY MĚŘENÍ PARAMETRŮ:

- Topení:** Venkovní teplota 7 °C ST, 6 °C MT, teplota na výstupu 35 °C, $\Delta T = 5$ °C
- Chlazení:** Venkovní teplota 35 °C ST, teplota na výstupu 18 °C, $\Delta T = 5$ °C
- Délky rozvodů:** Délka 7,5 m, bez převýšení mezi vnitřní a venkovní jednotkou
- Hladina akustického tlaku:** Měřeno ve vzdálenosti 1 metr od venkovní jednotky

VÝKONOVÉ KŘIVKY TEPELNÝCH ČERPADEL

- TČ vybírejte podle teplotních ztrát při výpočtové teplotě
- Výkon TČ při výpočtové teplotě nebo výkon el. záložního topení by měly pokrýt potřebu tepla při výpočtové teplotě
- Do rozvodů ÚT možno instalovat back-up el. topení (zapne se povelem z Hydroboxu při poklesu venkovní teploty pod danou teplotu)
- Volbu zařízení ověřte programem ESTIA Sales Suport
- ESTIA: Měřeno při 100% výkonu, včetně odtávání, při stálé venkovní teplotě na výstupu (35°C, 45°C, 55°C a 60°C)
- Koncová zařízení dimenzujte na požadovaný výkon při uvažované teplotě topné vody

PŘÍKLAD VÝKONOVÝCH KŘIVEK

- Udává závislost výkonu TČ na venkovní teplotě
- Měřeno při 100% výkonu, včetně odtávání
- Teplotní spád $\Delta t = 5$ °C (teplota vstupu / výstupu)

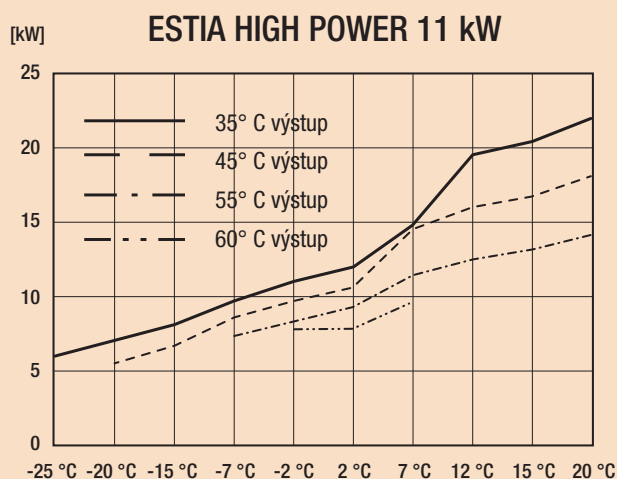
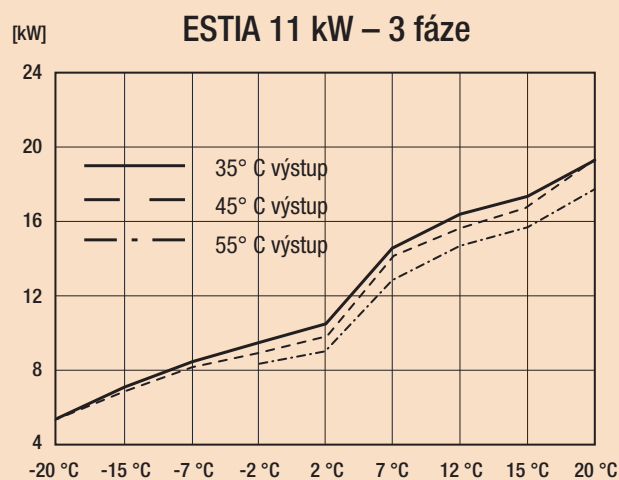

ESTIA / Příklady zapojení

1 ZÓNA TOPENÍ + OHŘEV TUV



2 ZÓNY TOPENÍ + OHŘEV TUV + EXTERNÍ KOTEL

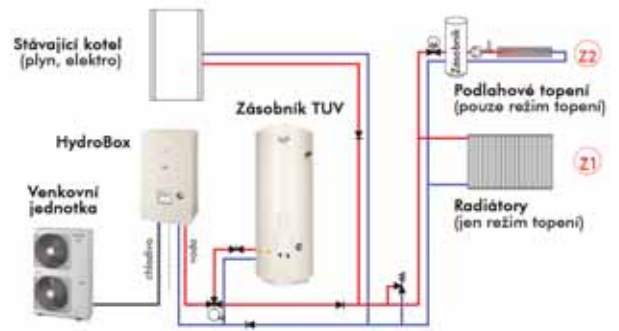

1 ZÓNA TOPENÍ, CHLAZENÍ + OHŘEV TUV



2 ZÓNY TOPENÍ, CHLAZENÍ + OHŘEV TUV + SOLÁR. PANELE PRO OHŘEV TUV

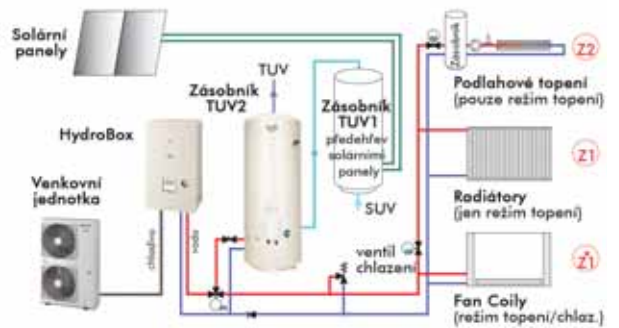

2 ZÓNY TOPENÍ, CHLAZENÍ + OHŘEV TUV

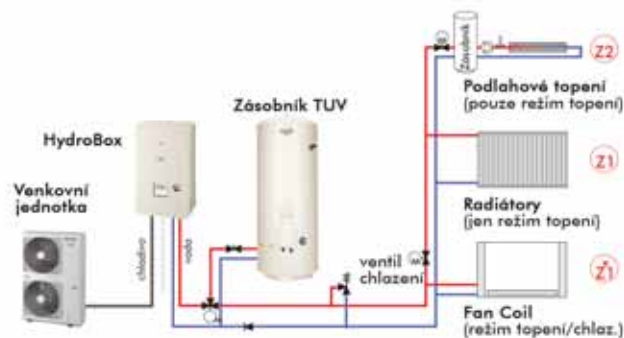

2 ZÓNY TOPENÍ, CHLAZENÍ + OHŘEV TUV PŘED AKU + EXT. KOTEL

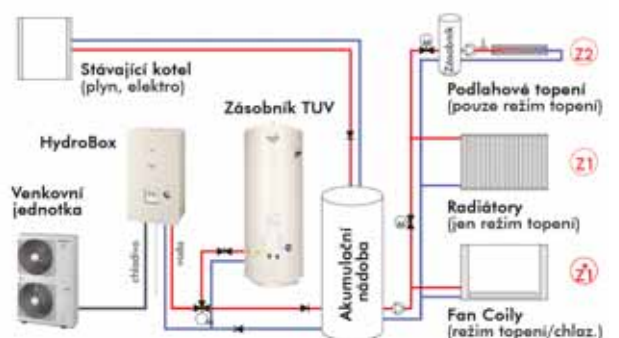

2 ZÓNY TOPENÍ, CHLAZENÍ + OHŘEV TUV + ZÁSOBNÍK

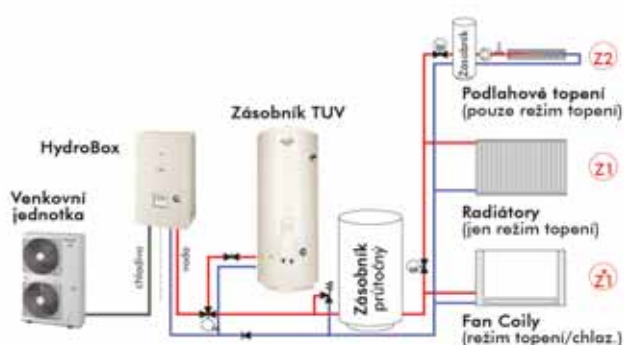

2 ZÓNY TOPENÍ, CHLAZENÍ + OHŘEV TUV ZA AKU + EXT. KOTEL

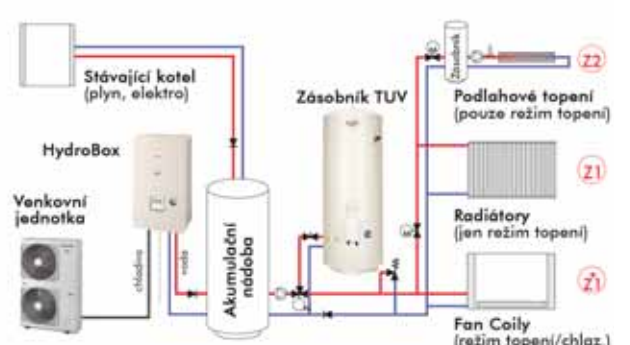

ESTIA R32 / ALL IN ONE (AŽ 65 °C)

- Kompaktní provedení chlazení/topení/ohřev TUV
- Vnitřní jednotka tvoří jeden celek ALL-IN-ONE
- Pro byty nebo malé rodinné domy
- Ideální pro nízkoteplotní topné systémy
- Integrovaný zásobník TUV 210 l ve vnitřní jednotce
- Elektrické záložní topení 3-6 kW resp. 6-9 kW
- Možnost připojení na internet / WiFi
- Řízení až 2 teplotních zón (dle typu) + ohřev TUV
- 1fázové provedení (rozložení mezi fáze: hl. přívod, záložní topení, el. ohřev TUV)
- Seznam elektrických přívodů zařízení:
 - 1x přívod tepelné čerpadlo
 - 1x nebo 2x přívod pro záložní elektrické topení (včetně elektrického ohřevu zásobníku TUV)
 - 1x přívod pro el. ohřev zásobníku TUV
- Provozní teploty na výstupu:
 - ☀️ Topení: 55 °C (vel. 4, 6, 14); 65 °C (vel. 8, 11)
 - ❄️ Chlazení: 7 °C (vel. 14)
- Autonomní ekvitermní regulace topení
- Integrované beznapěťové vstupy a výstupy
- 1 nebo 2 teplotní zóny (okruhy):
 - SM, ST: 1 teplotní zóna a ohřev TUV
 - MT: až 2 teplotní zóny a ohřev TUV
- Průměry potrubí CU
 - Vel. 401 a 601 – ø 6 / 12 mm
 - Vel. 801 a 1101 – ø 6 / 16 mm
- 5 let záruka na kompresor

VÝKONNOVÉ CHARAKTERISTIKY

Maximální topný výkon zařízení ~ 1 fázové napájení

Zařízení	4 kW / 1f	6 kW / 1f	8 kW / 1f	11 kW / 1f	14 kW / 1f
A7 / W35	7,25	7,25	11,90	13,24	18,39
A2 / W35	6,42	6,42	10,30	11,46	16,13
A-7 / W35	4,80	6,06	8,11	9,10	13,05
A-15 / W35	3,73	4,75	6,46	7,37	10,08

Celoroční účinnost prostorového vytápění ~ 1 fázové napájení

Zařízení	4 kW / 1f	6 kW / 1f	8 kW / 1f	11 kW / 1f	14 kW / 1f
η_s 35 °C (%)	178	180	182	179	183
η_s 55 °C (%)	135	132	142	142	138

Maximální topný výkon zařízení ~ 3 fázové napájení

Zařízení	8 kW / 3f	11 kW / 3f	14 kW / 3f
A7 / W35	12,27	15,50	18,39
A2 / W35	10,66	13,58	16,13
A-7 / W35	8,23	10,49	13,05
A-15 / W35	6,52	8,03	10,08

Celoroční účinnost prostorového vytápění ~ 3 fáz. nap.

Zařízení	8 kW / 3f	11 kW / 3f	14 kW / 3f
η_s 35 °C (%)	177	179	180
η_s 55 °C (%)	140	138	139

PŘÍSLUŠENSTVÍ ESTIA R32

HWS-AM5U51-E	Ovladač druhý externí přídavný (možnost funkce prostorového termostatu – Estia R32 série 1 a 2)	215 €	5 150 Kč
Senzor 95612037	Teplotní čidlo pro ext. zásobník TUV nebo teploty 2. zóny (zař. pro 2 zóny, 1 senzor je součástí dodávky)	76 €	1 800 Kč
HWS-IWF0010UP-E	WiFi interface – řízení pomocí internetu a aplikaci TOSHIBA Home AC Control	180 €	4 300 Kč
HWS-IFAIP01U-E	Analog Interface 0–10 V – přímé řízení výkonu nebo teploty výstupní vody, vstup od solárních panelů	360 €	8 600 Kč
BMS-IFMBOUEW-E	MODbus® Interface – řízení 1 nebo skupiny až 8 zařízení současně	640 €	15 300 Kč
BMS-IFKXOUEW-E	KNX® Interface – řízení 1 nebo skupiny až 8 zařízení současně	770 €	18 400 Kč



- 1 All-In-One
1 zóna a ohřev TUV
HWT-xxx(x) S21SMxW-E
HWT-xxx(x) S21STxW-E
- 2 All-In-One
Až 2 zóny a ohřev TUV
HWT-xxxx S21MT9W-E



- 1 Estia 1-fázové HWT-xxx HW-E
- 2 Estia 1-fázové HWT-xxx(x) HW-E
- 3 Estia 3-fázové HWT-xxx(x) H8W-E

Venkovní jednotka (typ)	Tepelný výkon Topení Chlazení		Účinnost Topení	Rozměry V x Š x H	Akustický tlak	Max. příkon / Max. proud	Cena jednotková	Cena sestavy	Cena jednotková	Cena sestavy
Vnitřní jednotka (typ)	[kW]	[kW]	SCOP / COP	[mm]	[dB(A)/1m]	[kW / A]	€ bez DPH	€ bez DPH	Kč bez DPH	Kč bez DPH

Chladivo R32

~ 1 FÁZOVÉ NAPÁJENÍ / 1 ZÓNA A OHŘEV TUV

1 HWT-401 HW-E	4,0	4,0	4,53 / 5,20	630 x 800 x 300	45 / 46	1,15 / 5,00	2 090 €		50 100 Kč	
1 HWT-602 S21SM3W-E	All-In-One - el. 3 kW		A+++ / A+++	1700 x 595 x 670	40 / 40	1x 10 A + 1x 16 A	7 880 €	9 970 €	189 000 Kč	239 100 Kč
1 HWT-602 S21ST6W-E	All-In-One - el. 6 kW		A+++ / A+++	1700 x 595 x 670	40 / 40	1x 10 A + 2x 16 A	7 925 €	10 015 €	190 000 Kč	240 100 Kč
1 HWT-601 HW-E	6,0	5,0	4,58 / 4,80	630 x 800 x 300	46 / 46	1,52 / 6,61	2 325 €		55 800 Kč	
1 HWT-602 S21SM3W-E	All-In-One - el. 3 kW		A+++ / A+++	1700 x 595 x 670	40 / 40	1x 13 A + 1x 16 A	7 880 €	10 205 €	189 000 Kč	244 800 Kč
1 HWT-602 S21ST6W-E	All-In-One - el. 6 kW		A+++ / A+++	1700 x 595 x 670	40 / 40	1x 13 A + 2x 16 A	7 925 €	10 250 €	190 000 Kč	245 800 Kč
2 HWT-801 HW-E	8,0	6,0	4,63 / 5,19	1050 x 1010 x 370	51 / 50	1,88 / 8,17	4 090 €		98 100 Kč	
1 HWT-1102 S21ST9W-E	All-In-One - el. 9 kW		A+++ / A+++	1700 x 595 x 670	40 / 40	1x 16 A + 3x 16 A	8 040 €	12 130 €	192 000 Kč	290 100 Kč
2 HWT-1101 HW-E	11,0	8,0	4,55 / 4,60	1050 x 1010 x 370	51 / 51	2,86 / 12,43	4 580 €		109 000 Kč	
1 HWT-1102 S21ST9W-E	All-In-One - el. 9 kW		A+++ / A+++	1700 x 595 x 670	40 / 40	1x 16 A + 3x 16 A	8 040 €	12 620 €	192 000 Kč	301 000 Kč
2 HWT-1401 HW-E	14,0	10,0	4,65 / 4,60	1050 x 1010 x 370	59 / 59		5 800 €		139 000 Kč	
1 HWT-1402 S21ST9W-E	All-In-One - el. 9 kW		A+++ / A+++	1700 x 595 x 670	42 / 42	1x 16 A + 3x 16 A	8 500 €	14 300 €	204 000 Kč	343 000 Kč

~ 1 FÁZOVÉ NAPÁJENÍ / AŽ 2 ZÓNY A OHŘEV TUV

2 HWT-801 HW-E	8,0	6,0	4,63 / 5,19	1050 x 1010 x 370	51 / 50	1,88 / 8,17	4 090 €		98 100 Kč	
2 HWT-1102 S21MT9W-E	All-In-One - el. 9 kW		A+++ / A+++	1700 x 595 x 670	45 / 45	1x 16 A + 3x 16 A	9 030 €	13 120 €	216 000 Kč	314 100 Kč
2 HWT-1101 HW-E	11,0	8,0	4,55 / 4,60	1050 x 1010 x 370	51 / 51	2,86 / 12,43	4 580 €		109 000 Kč	
2 HWT-1102 S21MT9W-E	All-In-One - el. 9 kW		A+++ / A+++	1700 x 595 x 670	45 / 45	1x 16 A + 3x 16 A	9 030 €	13 610 €	216 000 Kč	325 000 Kč
2 HWT-1401 HW-E	14,0	10,0	4,65 / 4,60	1050 x 1010 x 370	59 / 59		5 800 €		139 000 Kč	
2 HWT-1402 S21MT9W-E	All-In-One - el. 9 kW		A+++ / A+++	1700 x 595 x 670	46 / 46	1x 16 A + 3x 16 A	9 440 €	15 240 €	226 000 Kč	365 000 Kč

~ 3 FÁZOVÉ NAPÁJENÍ / 1 ZÓNA A OHŘEV TUV

3 HWT-801 H8W-E	8,0	6,0	4,51 / 5,06	1050 x 1010 x 370	50 / 53	1,88 / 2,72	5 550 €		133 000 Kč	
1 HWT-1102 S21ST9W-E	All-In-One - el. 9 kW		A+++ / A+++	1700 x 595 x 670	40 / 40	3x 10 A + 3x 16 A	8 040 €	13 590 €	192 000 Kč	325 000 Kč
3 HWT-1101 H8W-E	11,0	8,0	4,56 / 4,74	1050 x 1010 x 370	58 / 54	2,86 / 4,14	6 300 €		151 000 Kč	
1 HWT-1102 S21ST9W-E	All-In-One - el. 9 kW		A+++ / A+++	1700 x 595 x 670	40 / 40	3x 13 A + 3x 16 A	8 040 €	14 340 €	192 000 Kč	343 000 Kč
3 HWT-1401 H8W-E	14,0	10,0	4,57 / 4,60	1050 x 1010 x 370	59 / 59		7 380 €		177 000 Kč	
1 HWT-1402 S21ST9W-E	All-In-One - el. 9 kW		A+++ / A+++	1700 x 595 x 670	42 / 42	3x 13 A + 3x 16 A	8 500 €	15 880 €	204 000 Kč	381 000 Kč

~ 3 FÁZOVÉ NAPÁJENÍ / AŽ 2 ZÓNY A OHŘEV TUV

3 HWT-801 H8W-E	8,0	6,0	4,51 / 5,06	1050 x 1010 x 370	50 / 53	1,88 / 2,72	5 550 €		133 000 Kč	
2 HWT-1102 S21MT9W-E	All-In-One - el. 9 kW		A+++ / A+++	1700 x 595 x 670	45 / 45	3x 10 A + 3x 16 A	9 030 €	14 580 €	216 000 Kč	349 000 Kč
3 HWT-1101 H8W-E	11,0	8,0	4,56 / 4,74	1050 x 1010 x 370	58 / 54	2,86 / 4,14	6 300 €		151 000 Kč	
2 HWT-1102 S21MT9W-E	All-In-One - el. 9 kW		A+++ / A+++	1700 x 595 x 670	45 / 45	3x 13 A + 3x 16 A	9 030 €	15 330 €	216 000 Kč	367 000 Kč
3 HWT-1401 H8W-E	14,0	10,0	4,57 / 4,60	1050 x 1010 x 370	59 / 59		7 380 €		177 000 Kč	
2 HWT-1402 S21MT9W-E	All-In-One - el. 9 kW		A+++ / A+++	1700 x 595 x 670	46 / 46	3x 13 A + 3x 16 A	9 440 €	16 820 €	226 000 Kč	403 000 Kč

ESTIA R32 / HYDROBOX (až 65 °C)

- Nejnovější generace úsporného TČ s R32
- Venkovní jednotka a samostatný hydrobox
- Hydrobox vč. topné vody vždy uvnitř budovy
- Ideální pro nízkoteplotní topné systémy
- Řízení až 2 teplotních zón + ohřev TUV
- Ohřev TUV v externím zásobníku přes 3cest. ventil
- Elektrické záložní topení 3-6 kW resp. 6-9 kW
- Možnost připojení na internet / WiFi
- 1fázové provedení (rozložení mezi 3 fáze:
 - přívod TČ, záložní topení, el. ohřev TUV)
- Seznam elektrických přívodů zařízení:
 - 1x přívod tepelné čerpadlo
 - 1x nebo 2x přívod pro záložní elektrické topení
 - 1x přívod pro el. ohřev zásobníku TUV (externí)
- Provozní teploty na výstupu:
 - ☀ Topení: 55 °C (vel. 4, 6, 14); 65 °C (vel. 8, 11)
 - ❄ Chlazení: 7 °C (vel. 1401)
- Oběhové čerpadlo třídy A
- TOSHIBA DC Twin-Rotary kompresor
- Plně integrované řízení elektrického topení
- Autonomní ekvitermní regulace topení
- Integrované beznapěťové vstupy a výstupy hydroboxu
- Řízení a spouštění dalších zdrojů tepla (kotel, biomasa...)
- Nepotřebujete další regulaci, rozvaděče a podobně!
- Průměry potrubí CU:
 - Vel. 401 a 601 – ø 6 / 12 mm
 - Vel. 801, 1101, 1401 – ø 6 / 16 mm
- 5 let záruka na kompresor

VÝKONNOVÉ CHARAKTERISTIKY

Maximální topný výkon zařízení ~ 1 fázové napájení

Zařízení	4 kW / 1f	6 kW / 1f	8 kW / 1f	11 kW / 1f	14 kW / 1f
A7 / W35	7,25	7,25	11,90	13,24	18,39
A2 / W35	6,42	6,42	10,30	11,46	16,13
A-7 / W35	4,80	6,06	8,11	9,10	13,05
A-15 / W35	3,73	4,75	6,46	7,37	10,08

Celoroční účinnost prostorového vytápění ~ 1 fázové napájení

Zařízení	4 kW / 1f	6 kW / 1f	8 kW / 1f	11 kW / 1f	14 kW / 1f
η_s 35 °C (%)	178	180	182	179	183
η_s 55 °C (%)	135	132	142	142	138

Maximální topný výkon zařízení ~ 3 fázové napájení

Zařízení	8 kW / 3f	11 kW / 3f	14 kW / 3f
A7 / W35	12,27	15,50	18,39
A2 / W35	10,66	13,58	16,13
A-7 / W35	8,23	10,49	13,05
A-15 / W35	6,52	8,03	10,08

Celoroční účinnost prostorového vytápění ~ 3 fázové napájení

Zařízení	8 kW / 3f	11 kW / 3f	14 kW / 3f
η_s 35 °C (%)	177	179	183
η_s 55 °C (%)	132	138	138

PŘÍSLUŠENSTVÍ ESTIA R32

HWS-AMSU51-E	Ovladač druhý externí přídavný (možnost funkce prostorového termostatu – Estia R32 série 1 a 2)	215 €	5 150 Kč
Senzor 95612037	Teplotní čidlo pro ext. zásobník TUV nebo teploty 2. zóny (zař. pro 2 zóny, 1 senzor je součástí dodávky)	76 €	1 800 Kč
HWS-IWF0010UP-E	WiFi interface – řízení pomocí internetu a aplikaci TOSHIBA Home AC Control	180 €	4 300 Kč
HWS-IFAIP01U-E	Analog Interface 0–10 V – přímé řízení výkonu nebo teploty výstupní vody, vstup od solárních panelů	360 €	8 600 Kč
BMS-IFMBOUEW-E	MODbus® Interface – řízení 1 nebo skupiny až 8 zařízení současně	640 €	15 300 Kč
BMS-IFKX0UEW-E	KNX® Interface – řízení 1 nebo skupiny až 8 zařízení současně	770 €	18 400 Kč



2 Hydrobox / Až 2 zóny a ohřev TUV
HWT-xxx XWHMxW-E
HWT-xxx(x) XWHTxW-E

1 Estia 1-fázové HWT-xxx HW-E

2 Estia 1-fázové HWT-xxx(x) HW-E

3 Estia 3-fázové HWT-xxx(x) H8W-E

Venkovní jednotka (typ)	Tepelný výkon		Účinnost	Rozměry	Akustický	Max. příkon /	Cena	Cena	Cena	Cena
Vnitřní jednotka (typ)	Topení [kW]	Chlazení [kW]	Topení SCOP / COP	V x Š x H [mm]	tlak [dB(A)/1m]	Max. proud [kW / A]	jednotková € bez DPH	sestavy € bez DPH	jednotková Kč bez DPH	sestavy Kč bez DPH

Chladivo R32

~ 1 FÁZOVÉ NAPÁJENÍ / AŽ 2 ZÓNY A OHŘEV TUV

1 HWT-401 HW-E	4,0	4,0	4,53 / 5,20	630 x 800 x 300	45 / 46	1,15 / 5,00	2 090 €		50 100 Kč	
2 HWT-601 XWHM3W-E	hydrobox - el. 3 kW		A+++ / A+++	725 x 450 x 235	40 / 40	1x 10 A + 1x 16 A	3 915 €	6 005 €	93 900 Kč	144 000 Kč
2 HWT-601 XWHT6W-E	hydrobox - el. 6 kW		A+++ / A+++	725 x 450 x 235	40 / 40	1x 10 A + 2x 16 A	4 080 €	6 170 €	97 900 Kč	148 000 Kč
1 HWT-601 HW-E	6,0	5,0	4,58 / 4,80	630 x 800 x 300	46 / 46	1,52 / 6,61	2 325 €		55 800 Kč	
2 HWT-601 XWHM3W-E	hydrobox - el. 3 kW		A+++ / A+++	725 x 450 x 235	40 / 40	1x 13 A + 1x 16 A	3 915 €	6 240 €	93 900 Kč	149 700 Kč
2 HWT-601 XWHT6W-E	hydrobox - el. 6 kW		A+++ / A+++	725 x 450 x 235	40 / 40	1x 13 A + 2x 16 A	4 080 €	6 405 €	97 900 Kč	153 700 Kč
2 HWT-801 HW-E	8,0	6,0	4,63 / 5,19	1050 x 1010 x 370	51 / 50	1,88 / 8,17	4 090 €		98 100 Kč	
2 HWT-1101 XWHT6W-E	hydrobox - el. 6 kW		A+++ / A+++	725 x 450 x 235	38 / 38	1x 16 A + 2x 16 A	4 620 €	8 710 €	110 000 Kč	208 100 Kč
2 HWT-1101 XWHT9W-E	hydrobox - el. 9 kW		A+++ / A+++	725 x 450 x 235	38 / 38	1x 16 A + 3x 16 A	4 850 €	8 940 €	116 000 Kč	214 100 Kč
2 HWT-1101 HW-E	11,0	8,0	4,55 / 4,60	1050 x 1010 x 370	51 / 51	2,86 / 12,43	4 580 €		109 000 Kč	
2 HWT-1101 XWHT6W-E	hydrobox - el. 6 kW		A+++ / A+++	725 x 450 x 235	38 / 38	1x 16 A + 2x 16 A	4 620 €	9 200 €	110 000 Kč	219 000 Kč
2 HWT-1101 XWHT9W-E	hydrobox - el. 9 kW		A+++ / A+++	725 x 450 x 235	38 / 38	1x 16 A + 3x 16 A	4 850 €	9 430 €	116 000 Kč	225 000 Kč
2 HWT-1401 HW-E	14,0	10,0	4,65 / 4,60	1050 x 1010 x 370	59 / 59		5 800 €		139 000 Kč	
2 HWT-1401 XWHT9W-E	hydrobox - el. 9 kW		A+++ / A++	725 x 450 x 235	40 / 40	1x 16 A + 3x 16 A	5 450 €	11 250 €	130 000 Kč	269 000 Kč

~ 3 FÁZOVÉ NAPÁJENÍ / AŽ 2 ZÓNY A OHŘEV TUV

3 HWT-801 H8W-E	8,0	6,0	4,51 / 5,06	1050 x 1010 x 370	50 / 53	1,88 / 2,72	5 550 €		133 000 Kč	
2 HWT-1101 XWHT6W-E	hydrobox - el. 6 kW el.		A+++ / A+++	725 x 450 x 235	40 / 40	3x 10 A + 2x 16 A	4 620 €	10 170 €	110 000 Kč	243 000 Kč
2 HWT-1101 XWHT9W-E	hydrobox - el. 9 kW el.		A+++ / A+++	725 x 450 x 235	40 / 40	3x 10 A + 3x 16 A	4 850 €	10 400 €	116 000 Kč	249 000 Kč
3 HWT-1101 H8W-E	11,0	8,0	4,56 / 4,74	1050 x 1010 x 370	58 / 54	2,86 / 4,14	6 300 €		151 000 Kč	
2 HWT-1101 XWHT6W-E	hydrobox - el. 6 kW el.		A+++ / A+++	725 x 450 x 235	38 / 38	3x 13 A + 2x 16 A	4 620 €	10 920 €	110 000 Kč	261 000 Kč
2 HWT-1101 XWHT9W-E	hydrobox - el. 9 kW el.		A+++ / A+++	725 x 450 x 235	38 / 38	3x 13 A + 3x 16 A	4 850 €	11 150 €	116 000 Kč	267 000 Kč
3 HWT-1401 H8W-E	14,0	10,0	4,57 / 4,60	1050 x 1010 x 370	59 / 59		7 380 €		177 000 Kč	
2 HWT-1401 XWHT9W-E	hydrobox - el. 9 kW el.		A+++ / A++	725 x 450 x 235	40 / 40	3x 13 A + 3x 16 A	5 450 €	12 830 €	130 000 Kč	307 000 Kč

ESTIA R410A STANDARD

Série 5 (až 55 °C)



2 Hydrobox / až 2 zóny a ohřev TUV
HWS-xxxx XWHT9-E

1 Estia 1-fázové HWS-xxxx H-E
3 Estia 3-fázové HWS-xxxx H8-E

- Nejúspornější nízkoteplotní TČ na trhu (SCOP)
- Ideální pro podlahové vytápění
- Provoz kompresoru TČ až do -20 °C
- Teplota topné vody až +55 °C
- Ideální pro nízkoteplotní topné systémy
- Plně integrované řízení elektrického topení
- Autonomní ekvitermní regulace topení celého domu
- Řízení a spouštění dalších zdrojů tepla (kotel, biomasa...)
- Nepotřebujete další regulaci, rozvaděče a podobně!
- Řízení až 2 teplotních zón + ohřev TUV
- Cirkulační čerpadlo třídy A
- TOSHIBA DC Twin-Rotary kompresor
- Provozní teploty na výstupu:
 - ☀ Topení: 20 - 55 °C
 - ❄ Chlazení: 7 - 25 °C

Maximální topný výkon a příkon zařízení

Zařízení	14 kW / 1f	11 kW / 3f	14 kW / 3f	16 kW / 3f
A7 / W35	16,74	14,73	15,77	16,76
A2 / W35	13,59	12,49	13,70	14,59
A-7 / W35	10,79	9,50	10,64	11,25
A-15 / W35	8,34	7,29	8,16	8,63

Celoroční účinnost prostorového vytápění

Zařízení	14 kW / 1f	11 kW / 3f	14 kW / 3f	16 kW / 3f
η _s 35 °C (%)	159	161	157	159
η _s 55 °C (%)	129	130	129	130

Venkovní jednotka (typ)	Tepelný výkon Topení [kW]	Chlazení [kW]	Účinnost Topení SCOP / COP	Rozměry V x Š x H [mm]	Akustický tlak [dB(A)/1m]	Max. příkon / Max. proud [kW / A]	Cena jednotková € bez DPH	Cena sestavy € bez DPH	Cena jednotková Kč bez DPH	Cena sestavy Kč bez DPH
-------------------------	---------------------------------	------------------	----------------------------------	------------------------------	---------------------------------	---	---------------------------------	------------------------------	----------------------------------	-------------------------------

Chladivo R410A

~ 1 FÁZOVÉ NAPÁJENÍ / AŽ 2 ZÓNY A OHŘEV TUV

* Doprodej

1 HWS-1405 H-E *	14,0	12,0	4,05 / 4,50	1340 x 900 x 320	52 / 52	3,81 / 16,57	4 450 €		106 000 Kč	
2 HWS-1405 XWHT9-E	hydrobox - el. 9 kW		A++ / A++	925 x 525 x 355	43 / 43	1x 20 A + 3x 16 A	5 335 €	9 785 €	128 000 Kč	234 000 Kč

~ 3 FÁZOVÉ NAPÁJENÍ / AŽ 2 ZÓNY A OHŘEV TUV

3 HWS-1105 H8-E	11,2	10,0	4,10 / 4,80	1340 x 900 x 320	51 / 51	3,26 / 4,72	4 230 €		101 000 Kč	
2 HWS-1405 XWHT9-E	hydrobox - el. 9 kW		A++ / A++	925 x 525 x 355	43 / 43	3x 10 A + 3x 16 A	5 335 €	9 565 €	128 000 Kč	229 000 €
3 HWS-1405 H8-E	14,0	11,0	4,00 / 4,44	1340 x 900 x 320	52 / 52	3,81 / 5,52	4 640 €		111 000 Kč	
2 HWS-1405 XWHT9-E	hydrobox - el. 9 kW		A++ / A++	925 x 525 x 355	43 / 43	3x 10 A + 3x 16 A	5 335 €	9 975 €	128 000 Kč	239 000 €
3 HWS-1605 H8-E	16,0	13,0	4,05 / 4,30	1340 x 900 x 320	53 / 53	4,80 / 6,96	5 570 €		133 000 Kč	
2 HWS-1405 XWHT9-E	hydrobox - el. 9 kW		A++ / A++	925 x 525 x 355	43 / 43	3x 13 A + 3x 16 A	5 335 €	10 905 €	128 000 Kč	261 000 €

PŘÍSLUŠENSTVÍ ESTIA R410A STANDARD

HWS-AMS54E	Ovladač druhý externí přídavný (možnost funkce prostorového termostatu – Estia R410A série 4 a 5)	245 €	5 850 Kč
TCB-PCM03E	Rozhraní pro externí vstupy (ovládání přes beznapěťové kontakty) ■ Vstup – požadavek od dálkového ovládání na zapnutí/vypnutí ON/OFF ■ Vstup – požadavek od externího pokojového termostatu	150 €	3 600 Kč
TCB-PCIN3E	Rozhraní pro externí výstupy (signalizace beznapěťovými kontakty) ■ Povel pro zapnutí externího zdroje tepla (zapnutí např. jiného kotle) Použití pro hlášení a signalizaci provozních stavů: poruchy, odmrazování venk. jedn., provozu kompresoru	195 €	4 650 Kč
VK320M0AIRC001	Hlídač průtoku vody – Flowswitch (náhradní díl) – R410A / vel. 8, 11, 14	95 €	2 250 Kč
VK320M0AIRC002	Hlídač průtoku vody – Flowswitch (náhradní díl) – R410A / vel. 4	145 €	4 150 Kč
BMS-IFMB0AWR-E	MODbus® Interface – řízení 1 nebo skupiny až 8 zařízení současně	595 €	14 500 Kč
BMS-IFMB0UEW-E	MODbus® Interface – řízení 1 nebo skupiny až 8 zařízení současně	640 €	15 300 Kč
BMS-IFKX0AWR-E	KNX® Interface – řízení 1 nebo skupiny až 8 zařízení současně	740 €	17 700 Kč

ESTIA R410A HI-POWER

Série 5 (až 60 °C)



- Nejúspěšnější středněteplotní TČ na trhu (SCOP)
- Určeno pro systémy s radiátory, nejen podlahové topení
- Provoz kompresoru TČ až do -25 °C
- Teplota topné vody až +60 °C
- Garantovaný topný výkon do -15 °C, provoz TČ do -25 °C
- Ohřev vany venkovní jednotky (součást dodávky)
- Autonomní regulace topení pro celý dům
- Řízení dalších zdrojů tepla (kotel, biomasa...)
- Nepotřebuje další regulaci, rozvaděče a podobně!
- Plně integrované řízení elektrického topení
- Přesné zadání ekvitermních topných křivek
- Elektrické patроны jako záložní topení
- Řízení až 2 teplotních zón + ohřev TUV
- Cirkulační čerpadlo třídy A
- TOSHIBA DC Twin-Rotary kompresor
- Provozní teploty na výstupu:
 - ☀ Topení: 20 - 60 °C
 - ❄ Chlazení: 7 - 25 °C



2 Hydrobox / až 2 zóny a ohřev TUV
HWS-Pxxx(x) XWHT9-E

3 Estia HiPower 3-fázové
HWS-Pxxx(x) H8R-E

Maximální topný výkon a příkon zařízení

Zařízení	11 kW / 1f	8 kW / 3f	11 kW / 3f	14 kW / 3f
A7 / W35	18,05	18,06	18,00	21,10
A2 / W35	15,67	15,58	16,48	18,17
A-7 / W35	12,79	10,82	11,63	13,44
A-15 / W35	11,23	8,18	9,26	10,70

Celoroční účinnost prostorového vytápění

Zařízení	11 kW / 1f	8 kW / 3f	11 kW / 3f	14 kW / 3f
η _s 35 °C (%)	175	169	173	173
η _s 55 °C (%)	131	123	130	130

Venkovní jednotka (typ)	Teplotní výkon		Účinnost Topení	Rozměry	Akustický tlak	Max. příkon / Max. proud	Cena jednotková	Cena sestavy	Cena jednotková	Cena sestavy
Vnitřní jednotka (typ)	[kW]	Chlazení [kW]	SCOP / COP	V x Š x H [mm]	[dB(A)/1 m]	[kW / A]	€ bez DPH	€ bez DPH	Kč bez DPH	Kč bez DPH

Chladivo R410A

~ 3 FÁZOVÉ NAPÁJENÍ / AŽ 2 ZÓNY A OHŘEV TUV

3 HWS-P805 H8R-E	8,0	6,0	4,31 / 4,68	1340 x 900 x 320	49 / 50	1,65 / 2,39	5 165 €		123 000 Kč	
2 HWS-P805 XWHT9-E	hydrobox - el. 9 kW		A++ / A++	925 x 525 x 355	41 / 41	3x 10 A + 3x 16 A	3 885 €	9 050 €	93 200 Kč	216 200 Kč
3 HWS-P1105 H8R-E	11,2	10,0	4,10 / 4,80	1340 x 900 x 320	50 / 51	3,33 / 4,83	5 390 €		129 000 Kč	
2 HWS-P1105 XWHT9-E	hydrobox - el. 9 kW		A+++ / A++	925 x 525 x 355	43 / 43	3x 13 A + 3x 16 A	5 335 €	10 725 €	128 000 Kč	257 000 Kč
3 HWS-P1405 H8R-E	14,0	11,0	4,00 / 4,44	1340 x 900 x 320	51 / 52	3,90 / 5,65	5 670 €		136 000 Kč	
2 HWS-P1105 XWHT9-E	hydrobox - el. 9 kW		A++ / A++	925 x 525 x 355	43 / 43	3x 13 A + 3x 16 A	5 335 €	11 005 €	128 000 Kč	264 000 Kč

PŘÍSLUŠENSTVÍ ESTIA R410A HI-POWER

HWS-AMS54E	Ovladač druhý externí přídavný (možnost funkce prostorového termostatu – Estia R410A HiPower série 4 a 5)	245 €	5 850 Kč
TCB-PCM03E	Rozhraní pro externí vstupy (ovládání přes beznapěťové kontakty) ■ Vstup – požadavek od dálkového ovládání na zapnutí/vypnutí ON/OFF ■ Vstup – požadavek od externího pokojového termostatu	150 €	3 600 Kč
TCB-PCIN3E	Rozhraní pro externí výstupy (signalizace beznapěťovými kontakty) ■ Povel pro zapnutí externího zdroje tepla (zapnutí např. jiného kotle) Použití pro hlášení a signalizaci provozních stavů: poruchy, odmrazování venk. jedn., provozu kompresoru	195 €	4 650 Kč
VK320MOAIRCO01	Hlídač průtoku vody – Flowswitch (náhradní díl) – R410A / vel. 8, 11, 14	95 €	2 250 Kč
VK320MOAIRCO02	Hlídač průtoku vody – Flowswitch (náhradní díl) – R410A / vel. 4	145 €	4 150 Kč
BMS-IFMBOAWR-E	MODbus® Interface – řízení 1 nebo skupiny až 8 zařízení současně	595 €	14 500 Kč
BMS-IFMBOUEW-E	MODbus® Interface – řízení 1 nebo skupiny až 8 zařízení současně	640 €	15 300 Kč
BMS-IFKXOAWR-E	KNX® Interface – řízení 1 nebo skupiny až 8 zařízení současně	740 €	17 700 Kč

ESTIA / Zásobník TUV

- Materiál nerez + pěnová izolace
- Elektrické topení 2,75 kW dohřevu TUV
- Integrovaný teplotní senzor ESTIA
- Optimalizace ohřevu a přenosu tepla
- Maximální provozní teplota do 75 °C
- Bezpečnostní termostat proti přehřátí



Zásobník TUV (typové označení)	Celkový objem [litry]	Objem TUV [litry]	Rozměry zásobníku			Přídavné elektrické topení TUV			Cena zásobníku € bez DPH	Cena zásobníku Kč bez DPH
			Výška [mm]	Průměr [mm]	Materiál	Výkon	Proud	Napájení		
HWS-1501 CSHM3-E *	150	150	1090	550	Nerez	2,75 kW	1x 12 A	1-fáze 230V	1 955 €	46 900 Kč
HWS-2101 CSHM3-E	210	210	1474	550					2 325 €	55 800 Kč
HWS-3001 CSHM3-E	300	300	2040	550					2 770 €	66 400 Kč

* Doprodej (dostupnost na dotaz)

ACV / Zásobník TUV

- Ohříváč systému „Tank-in-Tank“
- Tepelný výkon: 23 až 68 kW
- Maximální teplosměnná plocha
- Tepelné ztráty menší než 3 °C za 8 hodin!
- Elektrické topení 3,0 kW dohřevu TUV
(u SLEW součástí dodávky, u SLE jako příslušenství)
- Větší objem topné vody pro regulaci TČ
- Hygienický, bezúdržbový, bez usazenin
- Bezpečnostní termostat proti přehřátí



Zásobník TUV (typové označení)	Celkový objem [litry]	Objem TUV [litry]	Rozměry zásobníku		Materiál	Přídavné elektrické topení TUV			Cena zásobníku € bez DPH	Cena zásobníku Kč bez DPH
			Výška [mm]	Průměr [mm]		Výkon	Proud	Napájení		

ZÁVĚSNÝ ZÁSObNÍK NA STĚNU (PŘIPOJENÍ SMĚREM DOLU)

(cena včetně elektrické patrony a pouze v Kč)

ACV-SMART-SLEW 160	161	126	1225	565	Nerez	2,20 kW	1x 12 A	1-fáze 230 V	35 400 Kč
ACV-SMART-SLEW 210	203	164	1497	565					40 000 Kč
ACV-SMART-SLEW 240	242	200	1744	565					42 700 Kč

STOJÍCÍ ZÁSObNÍK TUV (PŘIPOJENÍ SHORA)

(s možností instalace elektrické patrony)

ACV-SMART-SLE 210	203	126	1494	565	Nerez	Dle výběru příslušenství: 1) 3 kW, 1-fáze 230 V nebo 2) 6 kW, 3-fáze 400 V	40 000 Kč
ACV-SMART-SLE 240	242	164	1742	565			42 700 Kč
ACV-SMART-SLE 300	293	200	2043	565			51 100 Kč

ELEKTRICKÁ TOPNÁ PATRONA PRO SMARTLINE SLE

ACV-EL.TOP 3KW	El. topná tyč 3 kW (230V)		3,00 kW	1x 13A, 1x 230V	6 950 Kč
ACV-EL.TOP 6KW	El. topná tyč 6 kW (230V/400V)		6,00 kW	3x 9A, 3x 230V	8 050 Kč

DOPORUČENÉ PŘÍSLUŠENSTVÍ ESTIA

Senzor 95612037	Teplovní čidlo pro zásobník TUV jiného výrobce	1 800 Kč
-----------------	--	----------

Typ příslušenství	Popis funkce příslušenství (možnost použití více rozhraní současně podle požadovaných externích vstupů a výstupů)	Cena za kus € bez DPH	Cena za kus Kč bez DPH
-------------------	--	--------------------------	---------------------------

ESTIA R32

HWS-AMSU51-E	Ovladač druhý externí přídavný (možnost funkce prostorového termostatu – Estia R32 série 1 a 2)	215 €	5 150 Kč
Senzor 95612037	Teplotní čidlo pro ext. zásobník TUV nebo teploty 2. zóny (zař. pro 2 zóny, 1 senzor je součástí dodávky)	76 €	1 800 Kč
HWS-IFAIP01U-E	Analog Interface 0–10V – přímé řízení výkonu nebo teploty výstupní vody, vstup od solárních panelů	360 €	8 600 Kč
HWS-IWF0010UP-E	WiFi interface – řízení pomocí internetu a aplikaci TOSHIBA Home AC Control	180 €	4 300 Kč
BMS-IFMBOUEW-E	MODbus® Interface – řízení 1 nebo skupiny až 8 zařízení současně	Pro R32 / R410 640 €	15 300 Kč
BMS-IFKX0UEW-E	KNX® Interface – řízení 1 nebo skupiny až 8 zařízení současně	Pro R32 / R410 770 €	18 400 Kč

ESTIA R410A (STANDARD & HI-POWER)

HWS-AMS54E	Ovladač druhý externí přídavný (možnost funkce prostorového termostatu – Estia R410A HiPower série 4 a 5)	245 €	5 850 Kč
TCB-PCM03E	Rozhraní pro externí vstupy (ovládání přes beznapěťové kontakty) ■ Vstup – požadavek od dálkového ovládání na zapnutí/vypnutí ON/OFF ■ Vstup – požadavek od externího pokojového termostatu	150 €	3 600 Kč
TCB-PCIN3E	Rozhraní pro externí výstupy (signalizace beznapěťovými kontakty) ■ Povel pro zapnutí externího zdroje tepla (zapnutí např. jiného kotle) Použití pro hlášení a signalizaci provozních stavů: poruchy, odmrazování venk. jedn., provozu kompresoru	195 €	4 650 Kč
VK320M0AIRC001	Hlídač průtoku vody – Flowswitch (náhradní díl) – R410A / vel. 8, 11, 14	na dotaz	na dotaz
BMS-IFMBOAWR-E	MODbus® Interface – řízení 1 nebo skupiny až 8 zařízení současně	Pouze pro R410A 595 €	14 500 Kč
BMS-IFKX0AWR-E	KNX® Interface – řízení 1 nebo skupiny až 8 zařízení současně	Pouze pro R410A 740 €	17 700 Kč

OSTATNÍ PŘÍSLUŠENSTVÍ / Jiní výrobci

- Topenářské prvky – mohou být součástí topné soustavy
- Aktivní ventily (uzavírací, regulační) – Siemens nebo jiný výrobce
- Doporučení s ohledem na spolehlivost prvku

SIEMENS



Typ příslušenství	Popis funkce příslušenství (možnost použití více rozhraní současně podle požadovaných externích vstupů a výstupů)	Cena za set / ks € bez DPH	Cena za set / ks Kč bez DPH
-------------------	--	-------------------------------	--------------------------------

AKTIVNÍ PRVKY TOPNÉHO OKRUHU

Jiné obchodní podmínky, ceny pouze v Kč

(cena za komplet motor + armatura)

Trojcestný ventil pro pro přepínání topného výkonu do TUV	Siemens – provedení ON/OFF s vratnou pružinou (a) – zavření 95 % ■ DN 20 - SXI 46-20 / SFA 21 (ventil / pohon) ■ DN 25 - SXI 46-25 / SFA 21 (ventil / pohon)	doporučení: topení trasa AB - B pro topení u prvku bez napětí	2 980 Kč 3 630 Kč
	Siemens – provedení ON/OFF s vratnou pružinou (a) – zavření 100 % ■ DN 25T - SXI 46-25 / SFA 21 (ventil / pohon)	doporučení: topení trasa AB - B pro topení u prvku bez napětí	3 650 Kč
	Siemens – provedení ON/OFF s vratnou pružinou (b) ■ DN 15 - SVI 46.15 / SFA 21 (ventil / pohon) ■ DN 20 - SVI 46.20 / SFA 21 (ventil / pohon)		2 510 Kč 2 670 Kč
Regulační ventil pro regulaci teploty v 2. tepelné zóně	Siemens provedení SPDT, plné otevření 150 s (c) ■ DN 15 - SXP 45.15-2,5 / SSB 31 (ventil / pohon 230V) ■ DN 20 - SXP 45.20-4,0 / SSB 31 (ventil / pohon 230V)		4 030 Kč 4 270 Kč
	Pouze pohon (bez ventilu) Siemens – pohony (např. při výměně pohonu, opravě pohonu apod.) ■ SFA 21 (pohon samostatně, bez ventilu) ■ SSB 31 (pohon samostatně, bez ventilu)		2 120 Kč 3 230 Kč

PASIVNÍ PRVKY TOPNÉHO OKRUHU

Filtr zpětné vody	např. Filterball 1" (pro nové rozvody topení) nebo filtr standardní 1" pro potrubí (pro staré rozvody topení)		na dotaz
Ruční regulační ventil v okruhu ohřevu TUV	např. regulační ventil průtoku 1" pro okruh ohřevu TUV (mezi zásobníkem TUV a zpátečkou ohřevu TUV)		na dotaz
Bypass průtoku topením	např. přepouštěcí ventil Heimeier Hydrolux DN 20		na dotaz
Zpětné klapky	např. topenářské provedení, klapka kov nebo plast do 60 °C		na dotaz

ESTIA R410A

Schéma komunikačního zapojení



Schéma silového zapojení ESTIA R32 / R410A



ESTIA R32

Schéma komunikačního zapojení

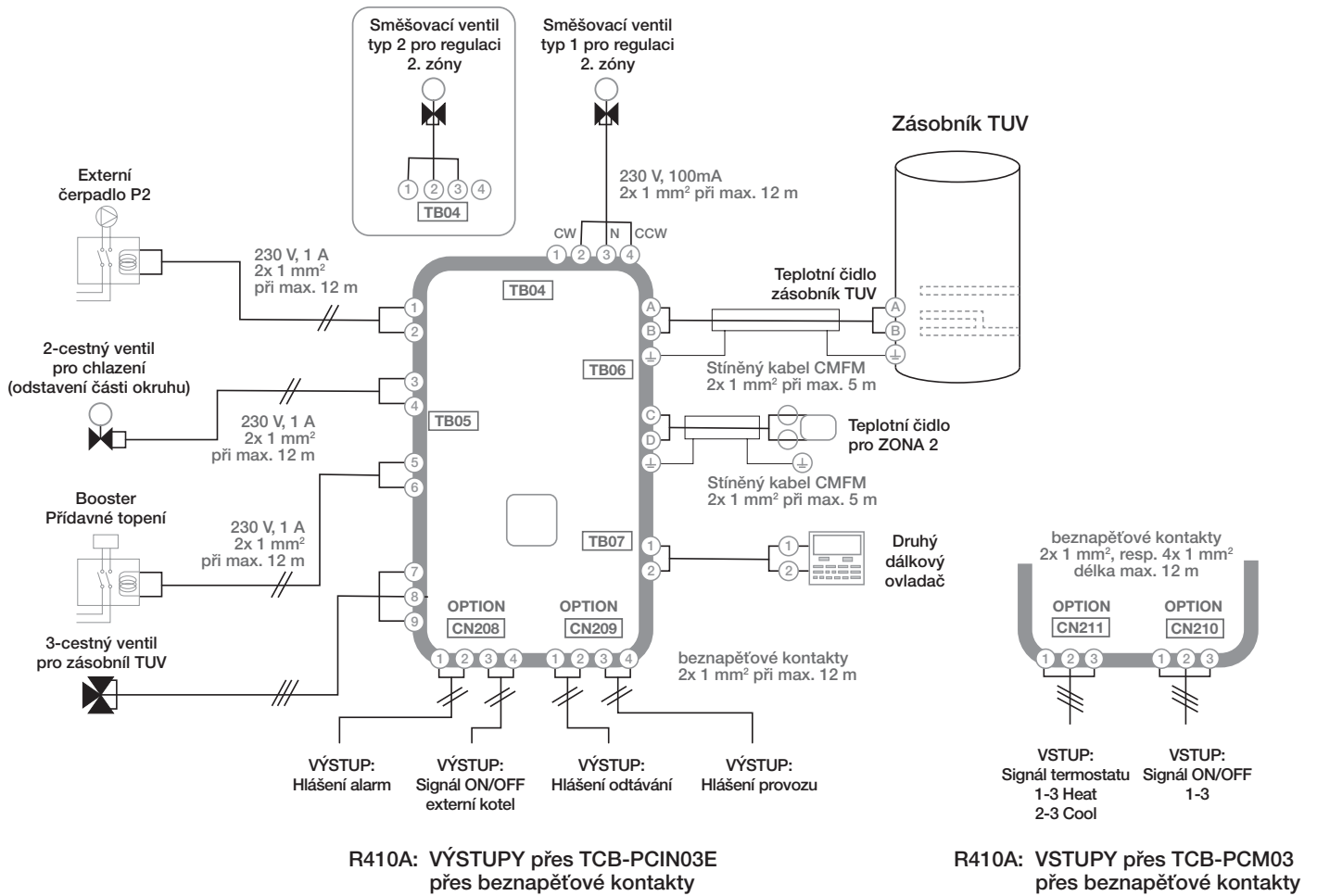
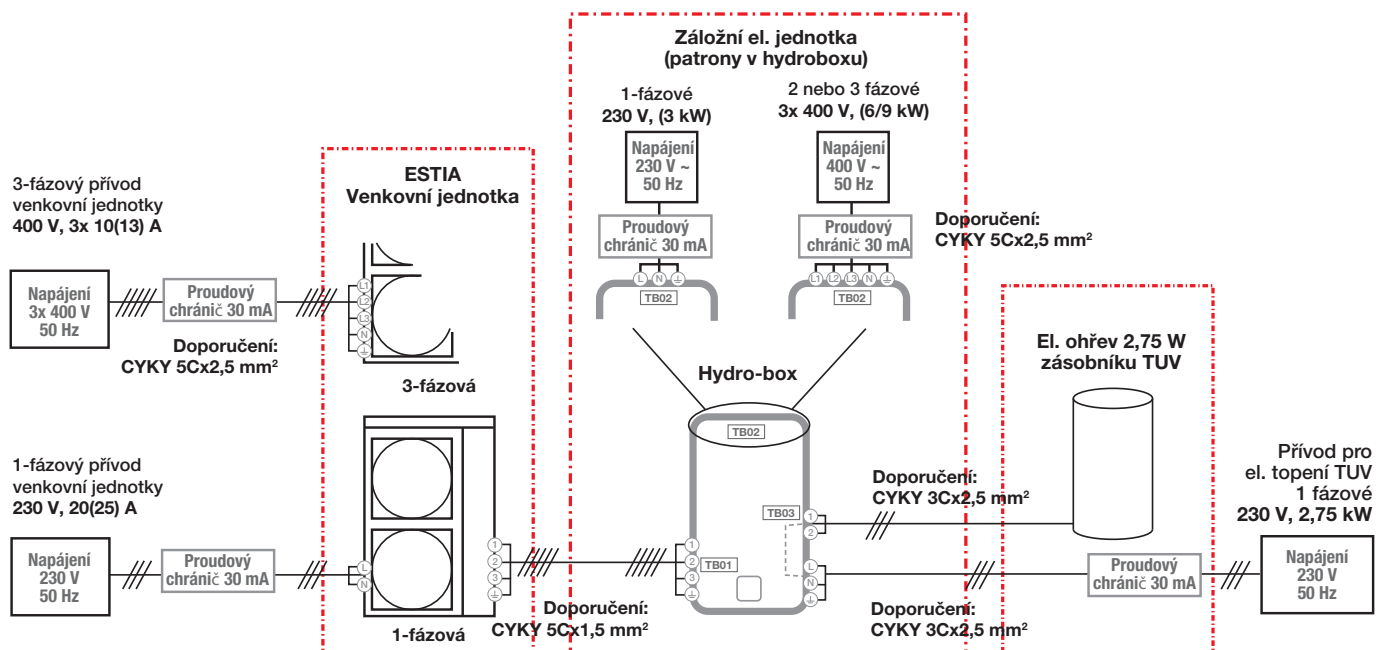
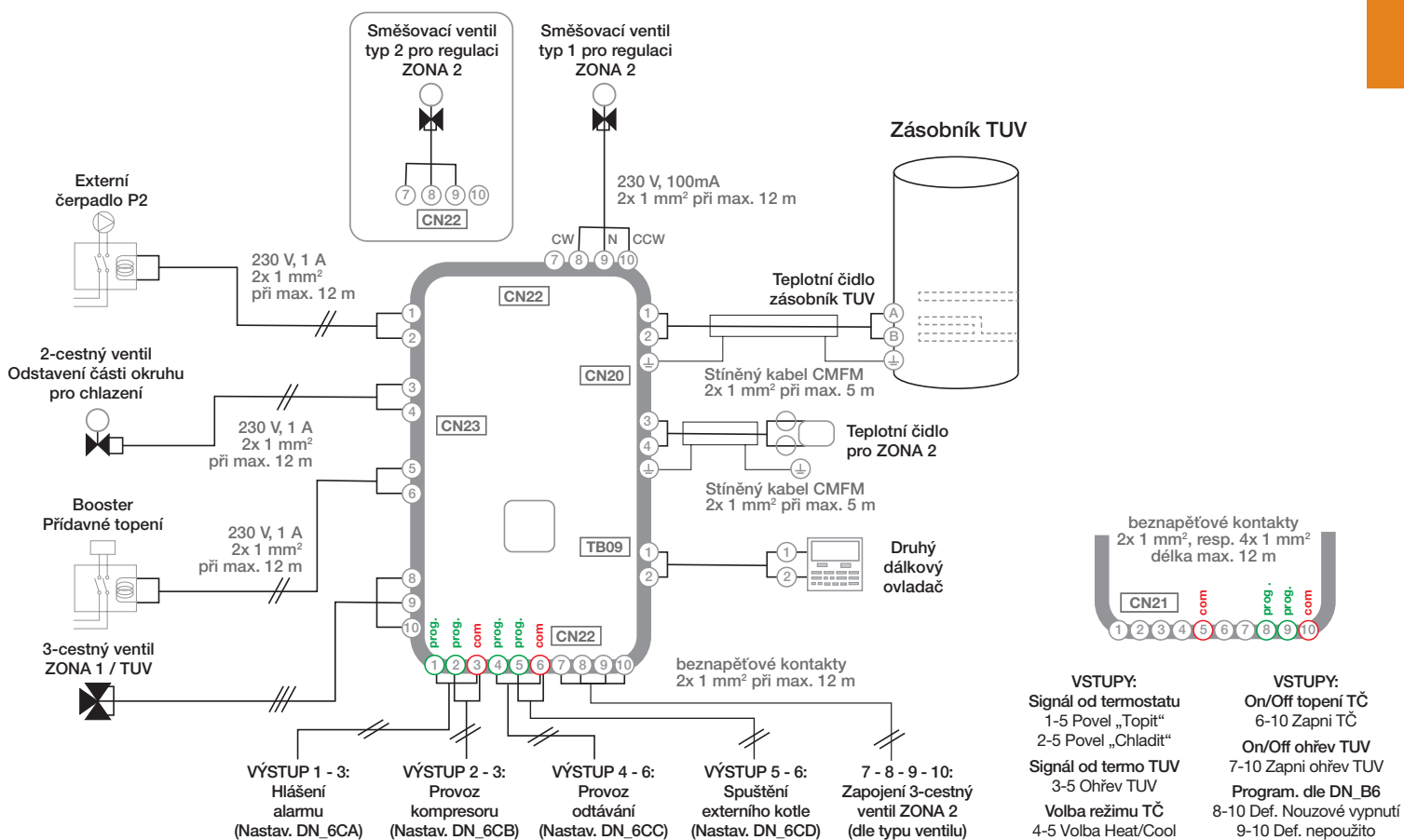

Nastavení vstupů a výstupů ESTIA R32

Nastavení funkce kontaktů VÝSTUPU přes DN_6CA, DN_6CB, DN_6CC, DN_6CD

0	close	Signál „Porucha / Alarm“
1	close	Signál „Běží kompresor“
2	close	Signál „Probíhá odtávání“
3	close	Signál „Spustit ext. Kotel“
4	close	Signál „Aktivován Safety /Protection control“
5	close	Signál „Běží el. záložní topení“
6	close	Signál „Běží el. ohřev TUV“
7	close	Signál „Zapnuto TČ, režim HEAT“ (nemusí ale topit)
8	close	Signál „Zapnuto TČ, režim COOL“ (nemusí ale chladit)
9	close	Signál „Zapnut ohřev TUV“ (nemusí ohřívát TUV)

Nastavení funkce kontaktů VSTUPŮ přes DN_B6

(platí pro kontakty 8-10 a 9-10, ostatní jsou pevné, neprogramovatelné)

DN_B6

0	8-10 Nouzové vypnutí zařízení 9-10 Bez funkce
1	8-10 Blokace el. ohřevu TČ a el. ohřevu TUV 9-10 Bez funkce
2	8-10 Vypnutí el. ohřevů, tepl. čerpadla, oběh. čerpadla 9-10 Bez funkce
3	8-10 Zákaz el. záložního topení (OFF) 9-10 Zákaz el. ohřevu TUV (OFF)
4	8-10 Smart grid (SG) input 1 9-10 Smart grid (SG) input 2

SmartGrid Ready	Input 1 8-10	Input 2 9-10	Popis vyvolané funkce
Nastavení provozu a funkce tep. čerpadla externím zařízením	close	close	Forced ON (vše ON + 10 °C navíc (dle DN_AC)
	open	close	Normal operation
	close	open	Vypni TČ + zapni ext. kotel (max. 2 hodiny)
	open	open	Úsporný Night Mode režim



BUSINESS / RAV SYSTÉMY

- Určeno pro trvalý provoz technických provozů 24 h / 365 dnů v roce
- Garance chlazení až do -15 °C – pod -15 °C zařízení NIKDY nevypíná, je trvale v provozu (nutná pouze ochrana před účinky větru!)
- Garance topení až do -20 °C, tedy nepřetržitý provoz topení až do -20 °C !
- Vnitřní jednotky RAV-HM***** pro chladivo R32
- Venkovní jednotky s chladivem R32 provedení GM a GP
- Vnitřní jednotky provedení BIREF provedení GM (R32 nebo R410A)
- Velký výběr vnitřních jednotek, často společných pro řady DI, BIG-DI a S-DI
- Rychlejší komunikační sběrnice TU2C-Link, kompatibilní s VRF SMMS-u
- Nové funkce vnitřních jednotek pro optimalizaci použití a úsporu investic

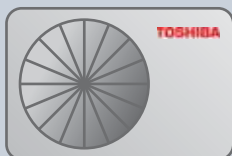

CLASSIC DIGITAL INVERTER (DI-C)

- Venkovní jednotky **RAV-GVxxxAT(8)P-E s R32**
- Kompatibilní pouze s nástěnnými **HM-KRT**, kazetovými 4cestnými **HM-UTP** a mezistropními **HM-BTP** (vybrané vnitřní jednotky RAV Next)
- Kompaktnější provedení jako stávající DI (RAV-GM)
- Levnější až o 14 % oproti řadě DI a až o 30% oproti DI-NEXT, třída A nebo A+
- Nová, rychlejší komunikace mezi vnitřní a venkovní jednotkou
- Kompatibilní s centrálním řízením VRF a ESTIA

TOSHIBA
DIGITAL INVERTER CLASSIC

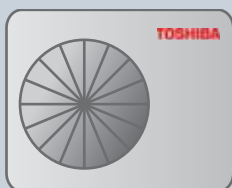

NEXT DIGITAL INVERTER (DI-NEXT)

- Venkovní jednotky **RAV-GMxx2AT(8)P-E s R32**
- Kompatibilní se všemi vnitřními jednotkami RAV-HM
- Nové funkce pro uživatele i servisní techniky
- Podpora IT aplikací, střídání / blokáce / nouzový provoz dvou vnitřních jednotek
- Nová, rychlejší komunikace
- Kompatibilní s centrálním řízením VRF a ESTIA

TOSHIBA
DIGITAL INVERTER

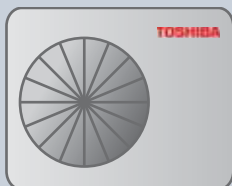

SUPER DIGITAL INVERTER (DI-S)

- 1-fázové provedení venkovních jednotek **RAV-GPxxxAT-E s R32**
- 3-fázové provedení venkovních jednotek **RAV-GPxxxAT8-E s R32**
- Nejvyšší hodnoty SCOP na trhu (jednotka 2PS až 4,58)
- Vyšší koeficient SEER, výrazně nižší roční spotřeba energie díky SEER až 6,6
- Výkonnější kompresor pro větší délky rozvodů chladiva – až 50 m, resp. 75 m
- Pro celoroční provoz bez omezení venkovní teplotou (např. serverovny)
- Určeno pro technické aplikace (doporučená pouze ochrana proti větru)
- Kompatibilní s vnitřními jednotkami RAV-RM / GM / HM
- Kompatibilní s centrálním řízením VRF a ESTIA

SUPER
DIGITAL INVERTER

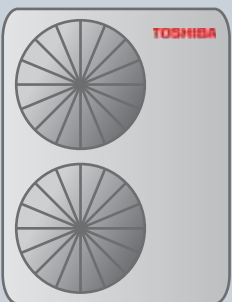
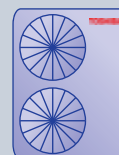
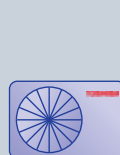

BIG DIGITAL INVERTER (DI-BIG)

- Venkovní jednotky **RAV-GMxxxxAT8-E s R32**, chladicí výkon 20, resp. 23kW
- Kompaktní výkonné zařízení, optimalizace výkonu a rozměrů venkovních jednotek
- Pouze 3-fázové napájení, přívod společný i pro vnitřní jednotky, plný invertor
- Délka rozvodů chladiva až 100 metrů, převýšení až 30 m, předplněno na 30 m
- Split s vnitřní vysokotlakou mezistropní jednotkou výkonu 20kW, resp. 23kW
- Instalace též jako Twin/Triple/Double-Twin s vnitřními RAV jednotkami
- Široký rozsah okamžitého výkonu ideální pro částečné provozní zatížení
- Pro technické prostory nebo pro rozsáhlé prodejny, haly, obchodní centra, ...
- Kompatibilní s vnitřními jednotkami RAV-HM

BIG
DIGITAL INVERTER

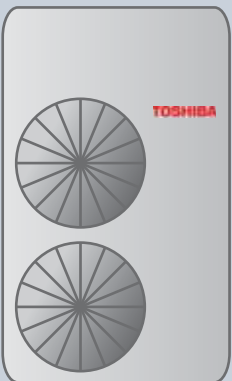
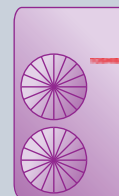

Barevné označení jednotek je použito dále v ceníku k rychlému rozlišení jednotek DI, S-DI a BIG-DI

JEDINEČNÉ FUNKCE NOVÉ GENERACE JEDNOTEK RAV (vybrané)

IT Solution – Rotation/Backup Operation

Možnost automatického střídání provozu dvou HM jednotek ve skupině se společným ovladačem (včetně řešení zálohování při odstavení nebo poruše jedné z jednotek).

Power Shift

Optimalizace rozložení zátěže a provozu skupiny jednotek s jedním ovladačem, jsou-li umístěny v jednom společném prostoru*. Provoz každého kompresoru v oblasti nejučinnějších podmínek provozu.

Free Cooling Signal

Výstup Free Cooling = spuštění ext. ventilátoru, např. pokud venkovní teplota je nižší než 16 °C (výstup konektor CN32, možnost nastavení viz manuál). Nutno ošetřit pomocí MAR nízké venkovní teploty pod 10 °C (pozor na kondenzaci vlhkosti).

Filter Display On Remote Controller

Možnost kontroly zanesení filtru diagnostikou teplotních podmínek na registru vnitřní jednotky.

Defrost Prevention Control (4-cestné kazety)

Uzavření výdechu v průběhu režimu odtávání (4-cestná kazetová jednotka)

Secondary Heating Operation

Spolupráce s druhým zdrojem tepla v prostoru (RAV jednotku možno zvolit jako hlavní nebo jako vedlejší zdroj tepla).

Air Discharge Temperature Display

Funkce měření teploty na výdechu 4-cestné kazety (diagnostika, např. v místnosti s vysokými stropy).

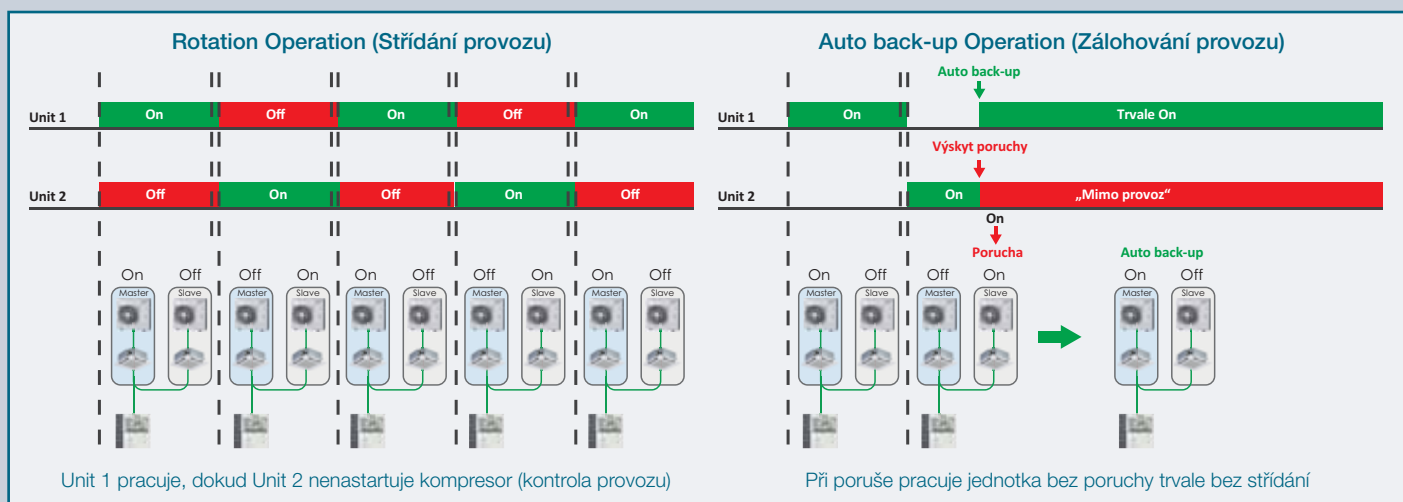

Výhody inverterové technologie:

FixSpeed jednotky kompresor neustále zapínají a vypínají při provozu na plný výkon. Kompresor řízený invertorem dodává jen takový výkon, jaký je právě potřeba. Při sníženém výkonu kompresoru dochází k lepšímu využití teplosměnných ploch výparníku a kondenzátoru. Zařízení pracuje s vyšší účinností a dosahuje lepších hodnot SCOP (SEER). To je důvod, proč mají inverterové jednotky mnohem nižší spotřebu energie.

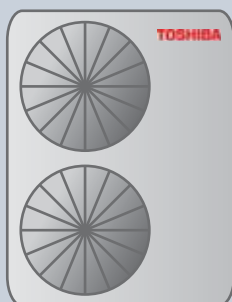
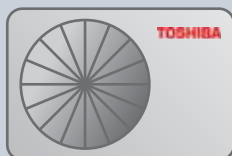
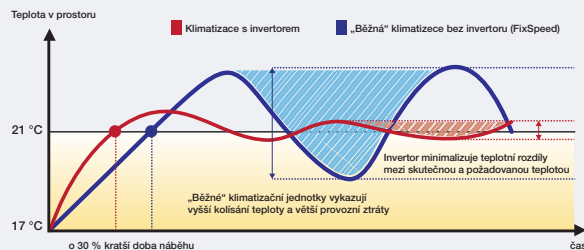

DIGITAL INVERTER (DI)

- Venkovní jednotky RAV-GMxxxAT(P)-E s R32
- Velmi kompaktní provedení, široký výběr vnitřních jednotek
- Délka rozvodů chladiwa až 20 m, resp. až 30 m nebo 50 m
- Optimální kombinace investice, spotřeby, rozměrů a provozních parametrů
- Určeny pro neomezený celoroční provoz (např. technické prostory)
- Velmi úsporný provoz při částečném provozním zatížení
- Kompatibilní s vnitřními jednotkami RAV-HM

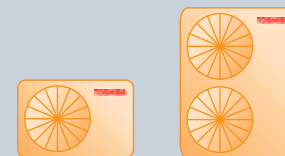

NÁSTĚNNÉ

- Plně nahrazuje RAV Nástěnné RAV-RM***1 KRTP-E
- Stejný design, stejné rozměry, stejné parametry
- Automaticky restart, diagnostika poruchy
- 3-stupňový filtrační systém s bioenzymy
- Možnost ovládat kabelovým ovladačem (více typů)
- Dálkový infra ovladač součástí balení
- Nová elektronika, kompatibilní se sběrnici TU2C-Link
- Nové a rozšířené funkce vnitřních jednotek NextGen
- Kompatibilní s RAV-GM, RAV-GP a RAV-GV



RAV-HMxxx KRTP-E (BI-REF)



RBC-AMSU52-E



RBC-AWSU52-E

PŘÍSLUŠENSTVÍ NÁSTĚNNÝCH JEDNOTEK

Ovladač	Ovladač dálkový IR	součást balení		
RBC-AMTU31-E	Ovladač základní s LCD displejem pro jednotky systému RAV (nahrazuje RBC-AMT32-E)	120 x 120 x 15 mm	150 €	3 600 Kč
RBC-AMSU52-E	Ovladač komfortní s podsvíceným LCD displejem, HotKeys	120 x 120 x 20 mm	205 €	4 900 Kč
RBC-AWSU52-E	Ovladač komfortní kabelový PLUS s Bluetooth ovládáním, HotKeys		225 €	5 400 Kč
BMS-IWF0010UCP-E	WiFi 1:1 interface pro ovládání RAV systémů přes aplikaci vč. Energy Monitoring (svorky A/B)		180 €	4 300 Kč
TCB-IFCB5-PE	PC Board pro funkci spolupráce s okenním kontaktem (nebo kartovým systémem) zapnutí/vypnutí po změně		75 €	1 800 Kč
TCB-PX100-PE	Elektrobox pro TCB-IFCB5-PE		50 €	1 200 Kč
818F0023	Filtrační pásy s aktivním uhlíkem a extraktem katechin		33 €	750 Kč
818F0036	Filtrační pásy IAQ filtr systém s přírodními enzymy		52 €	1 200 Kč



NÁSTĚNNÉ

- Plně nahrazuje RAV Nástěnné RAV-RM***1 KRTP-E
- Stejný design, stejné rozměry, stejné parametry
- Automaticky restart, diagnostika poruchy
- 3-stupňový filtrační systém s bioenzymy
- Možnost ovládat kabelovým ovladačem (více typů)
- Dálkový infra ovladač součástí balení
- Nová elektronika, kompatibilní se sběrníci TU2C-Link
- Nové a rozšířené funkce vnitřních jednotek NextGen
- Kompatibilní s RAV-GM, RAV-GP a RAV-GV



RAV-HMxxx KRTP-E (BI-REF)



RBC-AMSU52-E



RBC-AWSU52-E



1 DI Classic 1-fázové
RAV-GVxx1 ATP-E



3 DI Classic 3-fázové
RAV-GV1101 AT8P-E



1 DI Next 1-fázové
RAV-GMxx2 ATP-E
RAV-GMxx2 ATW-E



3 DI Next 3-fázové
RAV-GM1102 AT8W-E



1 SDI 1-fázové
RAV-GPxx1 AT(W)-E

Typ zařízení	Chlazení [kW] od / do	Topení [kW] od / do	Účinnost SEER / SCOP	Vzduchový výkon [m³/h] Energ. třída	Rozměry V x Š x H [mm]	Akustický tlak [dB(A)/1m]	Příkon/proud [kW / A]	Cena jednotková € bez DPH	Cena za sestavu € bez DPH	Cena jednotková Kč bez DPH	Cena za sestavu Kč bez DPH
--------------	-----------------------	---------------------	----------------------	-------------------------------------	------------------------	---------------------------	-----------------------	---------------------------	---------------------------	----------------------------	----------------------------

Chladivo R32 (vnitřní jednotka BIREF)

~ 1 FÁZOVÉ NAPÁJENÍ

1	RAV-HM301 KRTP-E	-- / 2,5	-- / 3,4		450-670	293 x 798 x 230	29 - 40	600 €		14 400 Kč	
1	RAV-GM302 ATP-E	0,9-3,0	0,8-4,5	7,00 / 4,12	A++ / A+	550 x 780 x 290	46 / 47	0,85 / 3,70	1 270 €	1 870 €	30 400 Kč 44 800 Kč
	RAV-HM401 KRTP-E	-- / 3,6	-- / 4,0		450-700	293 x 798 x 230	30 - 41	640 €		15 300 Kč	
1	RAV-GM402 ATP-E	0,9-4,0	0,8-5,0	6,70 / 4,24	A++ / A+	550 x 780 x 290	49 / 50	1,12 / 4,87	1 550 €	2 190 €	37 200 Kč 52 500 Kč
	RAV-HM561 KRTP-E	5,0 / 5,0	5,3 / 5,6		680-960	320 x 1050 x 250	35 - 42	700 €		16 800 Kč	
1	RAV-GV561 ATP-E	1,5-5,6	1,5-6,3	6,20 / 3,90	A++ / A	550 x 780 x 290	46 / 48	1,50 / 6,52	1 390 €	2 090 €	33 300 Kč 50 100 Kč
1	RAV-GM562 ATP-E	1,5-5,6	1,5-6,3	6,69 / 4,02	A++ / A+	550 x 780 x 290	46 / 48	1,55 / 6,74	1 850 €	2 550 €	44 400 Kč 61 200 Kč
1	RAV-GP561 ATW-E	1,2-5,6	0,9-7,3	7,84 / 4,19	A++ / A+	630 x 799 x 299	46 / 48	1,39 / 6,04	2 200 €	2 900 €	52 800 Kč 69 600 Kč
	RAV-HM801 KRTP-E	6,7 / 7,1	7,0 / 8,0		680-1040	320 x 1050 x 250	35 - 45	720 €		17 200 Kč	
1	RAV-GV801 ATP-E	1,5-8,0	1,5-9,0	5,75 / 3,90	A+ / A	550 x 780 x 290	48 / 51	2,20 / 9,57	1 800 €	2 520 €	43 200 Kč 60 400 Kč
1	RAV-GM802 ATW-E	1,9-8,0	1,6-9,0	6,60 / 4,05	A++ / A+	630 x 799 x 299	50 / 52	2,30 / 10,00	2 450 €	3 170 €	58 800 Kč 76 000 Kč
1	RAV-GP801 ATW-E	1,9-8,0	1,3-11,3	7,56 / 4,16	A++ / A+	1050 x 1010 x 370	46 / 48	2,25 / 9,78	2 840 €	3 560 €	68 100 Kč 85 300 Kč
	RAV-HM901 KRTP-E	-- / 8,0	-- / 8,6		680-1180	320 x 1050 x 250	35 - 47	800 €		19 200 Kč	
1	RAV-GM902 ATW-E	1,9-8,8	1,6-9,9	6,60 / 4,10	A++ / A+	630 x 799 x 299	52 / 55	2,61 / 11,35	2 680 €	3 480 €	64 300 Kč 83 500 Kč
	RAV-HM1101 KRTP-E	9,5 / 10,0	10,0 / 11,2		1180-1610	348 x 1200 x 280	41 - 49	900 €		21 600 Kč	
1	RAV-GV1101 ATP-E	3,0-10,6	3,0-13,0	6,00 / 4,00	A+ / A+	630 x 800 x 300	53 / 55	3,30 / 14,35	2 300 €	3 200 €	55 200 Kč 76 800 Kč
1	RAV-GM1102 ATW-E	3,0-11,2	3,0-13,0	6,40 / 4,20	A++ / A+	1050 x 1010 x 370	53 / 56	3,44 / 14,96	3 300 €	4 200 €	79 200 Kč 100 800 Kč
1	RAV-GP1101 AT-E	3,1-12,0	2,6-13,0	7,36 / 4,42	A++ / A+	1550 x 1110 x 370	49 / 50	3,13 / 13,61	4 300 €	5 200 €	103 000 Kč 124 600 Kč

~ 3 FÁZOVÉ NAPÁJENÍ

	RAV-HM1101 KRTP-E	9,5 / 9,5	10,0 / 11,2			348 x 1200 x 280	41 - 49	900 €		21 600 Kč	
3	RAV-GV1101 AT8P-E	3,0-11,2	3,0-13,0	3,10 / 4,10	A++ / A+	710 x 900 x 320	53 / 55	3,20 / 4,64	2 660 €	3 560 €	63 800 Kč 85 400 Kč
3	RAV-GM1102 AT8W-E	3,0-11,2	3,0-13,0	6,10 / 4,20	A++ / A+	1050 x 1010 x 370	53 / 56	3,38 / 4,90	3 780 €	4 680 €	90 700 Kč 112 300 Kč
3	RAV-GP1101 AT8-E *	2,6-12,0	2,4-13,0	6,53 / 4,22	A++ / A+	1340 x 900 x 320	49 / 50	3,25 / 4,71	4 210 €	5 110 €	101 000 Kč 122 600 Kč

* Doprodej (dostupnost na dotaz)

KAZETOVÉ 4-CESTNÉ

- Plně nahrazuje RAV Kazetové 4cest. RAV-RM***1 UTP-E
- Stejný design, stejné rozměry, stejné parametry
- Nová elektronika, kompatibilní se sběrnici TU2C-Link
- Nové a rozšířené funkce vnitřních jednotek NextGen
- Kompatibilní s RAV-GM, RAV-GP, RAV-GV

A++



RBC-AMTU31-E



RBC-AMSU52-E



RBC-AWSU52-E



RAV-HMxxx UTP-E

Typ zařízení	Chlazení [kW] od / do	Topení [kW] od / do	Účinnost SEER / SCOP	Vzduchový výkon [m³/h] Energ. třída	Rozměry V x Š x H [mm]	Akustický tlak [dB(A)/1 m]	Příkon/proud [kW / A]	Cena jednotková € bez DPH	Cena za sestavu € bez DPH	Cena jednotková Kč bez DPH	Cena za sestavu Kč bez DPH
--------------	-----------------------	---------------------	----------------------	-------------------------------------	------------------------	----------------------------	-----------------------	---------------------------	---------------------------	----------------------------	----------------------------

Chladivo R32 (vnitřní jednotka BIREF)

~ 3 FÁZOVÉ NAPÁJENÍ

* Doprodej (dostupnost na dotaz)

RAV-HM1101 UTP-E	9,5 / 10,0	10,0 / 11,2		1170-2010	319 x 840 x 840	33 - 43		1 550 €		37 200 Kč	
RBC-U32PGP-E				panel	30 x 950 x 950			360 €		8 600 Kč	
RBC-AMTU31-E				ovladač	120 x 120 x 15			150 €		3 600 Kč	
3 RAV-GV1101 AT8P-E	3,0-11,2	3,0-13,0	6,20 / 4,10	A++ / A+	710 x 900 x 320	53 / 55	3,00 / 4,35	2 660 €	4 720 €	63 800 Kč	113 200 Kč
3 RAV-GM1102 AT8W-E	3,0-11,2	3,0-13,0	7,15 / 4,29	A++ / A+	1050 x 1010 x 370	53 / 56	2,82 / 4,09	3 780 €	5 840 €	90 700 Kč	140 100 Kč
3 RAV-GP1101 AT8-E *	2,6-12,0	2,4-15,6	7,32 / 4,38	A++ / A+	1340 x 900 x 320	49 / 50	2,41 / 3,49	4 210 €	6 270 €	101 000 Kč	150 400 Kč
RAV-HM1401 UTP-E	12,1 / 12,5	12,3 / 14,0		1230-2100	319 x 840 x 840	34 - 44		1 730 €		41 500 Kč	
RBC-U32PGP-E				panel	30 x 950 x 950			360 €		8 600 Kč	
RBC-AMTU31-E				ovladač	120 x 120 x 15			150 €		3 600 Kč	
3 RAV-GV1401 AT8P-E	3,0-14,0	3,0-16,0	5,10 / 3,90	- / -	710 x 900 x 320	53 / 60	4,10 / 5,94	2 870 €	5 110 €	68 800 Kč	122 500 Kč
3 RAV-GM1402 AT8W-E	3,0-13,2	3,0-16,0	6,91 / 4,30	- / -	1050 x 1010 x 370	56 / 56	3,39 / 4,91	4 100 €	6 340 €	98 400 Kč	152 100 Kč
3 RAV-GP1401 AT8-E	2,6-14,0	2,4-18,0	7,35 / 4,38	- / -	1340 x 900 x 320	51 / 52	3,41 / 4,94	4 400 €	6 640 €	105 000 Kč	158 700 Kč
RAV-HM1601 UTP-E	14,0 / 14,0	16,0 / 16,0		1260-2130	319 x 840 x 840	36 - 45		1 950 €		46 800 Kč	
RBC-U32PGP-E				panel	30 x 950 x 950			360 €		8 600 Kč	
RBC-AMTU31-E				ovladač	120 x 120 x 15			150 €		3 600 Kč	
3 RAV-GV1601 AT8P-E	3,0-16,0	3,0-18,0	6,30 / 4,35	- / -	890 x 900 x 320	57 / 59	4,43 / 6,42	3 950 €	6 410 €	94 800 Kč	153 800 Kč
3 RAV-GM1602 AT8W-E	3,0-15,0	3,0-18,0	6,53 / 4,38	- / -	1050 x 1010 x 370	57 / 56	4,65 / 6,74	4 780 €	7 240 €	114 000 Kč	173 000 Kč
3 RAV-GP1601 AT8-E	2,6-16,0	2,4-19,0	6,99 / 4,38	- / -	1340 x 900 x 320	51 / 53	4,28 / 6,20	4 980 €	7 440 €	119 000 Kč	178 000 Kč

PŘÍSLUŠENSTVÍ KAZETOVÉ 4-CESTNÉ

RBC-AMTU31-E	Ovladač standardní kabelový	150 €	3 600 Kč	
RBC-AMSU52-E	Ovladač komfortní s podsvíceným LCD displejem, HotKeys	120 x 120 x 20	205 €	4 900 Kč
RBC-AWSU52-E	Ovladač komfortní kabelový PLUS s Bluetooth ovládním, HotKeys	120 x 120 x 20	225 €	5 400 Kč
BMS-IWF0010UCP-E	WiFi 1:1 interface pro ovládání RAV systémů přes aplikaci vč. Energy Monitoring (svorky A/B)	180 €	4 300 Kč	
TCB-FF101URE2	Příruba pro přívod čerstvého vzduchu Ø 100 mm	80 €	1 900 Kč	

KRYCÍ PANEL STANDARD

RBC-U32PGP-E	Krycí panel pro široký rovnoměrný proud vzduchu	30 x 950 x 950	360 €	8 600 Kč
RBC-AXU31U-E	Ovladač IR dálkový – sada ovladač + přijímač pro standardní kazetové jednotky		325 €	7 800 Kč
TCB-PLFC1UPE	Souprava filtru PM 2,5 (před základním prachovým filtrem), kompatibilní s RBC-U32PGP-E a RBC-U31PGP(W)-E		20 €	450 Kč

KRYCÍ PANEL FLAT WHITE EXCLUSIVE

RBC-U33P-E	Krycí panel FLAT WHITE – bílá barva, pro standardní kazetové 4cestné jednotky	30 x 950 x 950	360 €	8 600 Kč
RBC-AXU33UP-E	Ovladač IR dálkový – sada ovladač + přijímač pro montáž do krycího panelu FLAT WHITE		215 €	5 150 Kč
TCB-SIR33UP-E	Sada senzoru přítomnosti osob pro montáž do krycího panelu FLAT WHITE		125 €	3 000 Kč
TCB-EAPC1UHP-E	Sada plazmového elektrostatického filtru Plasma PURE		1 490 €	35 700 Kč
TCB-ADCN510UP-E	Adaptér krycího panelu FLAT WHITE & BLACK pro jednotky RM, SM, HM		60 €	1 400 Kč

KRYCÍ PANEL FLAT BLACK EXCLUSIVE

RBC-U33PB-E	Krycí panel FLAT BLACK – černá barva, pro standardní kazetové 4cestné jednotky	30 x 950 x 950	380 €	9 100 Kč
TCB-AXU33UPB-E	Ovladač IR dálkový – sada ovladač + přijímač pro montáž do krycího panelu FLAT BLACK		235 €	5 600 Kč
TCB-EAPC1UHP-E	Sada plazmového elektrostatického filtru Plasma PURE		1 490 €	35 700 Kč
TCB-ADCN510UP-E	Adaptér krycího panelu FLAT WHITE & BLACK pro jednotky RM, SM, HM		60 €	1 400 Kč

KAZETOVÉ 4-CESTNÉ

- Plně nahrazuje RAV Kazetové 4cest. RAV-RM***1 UTP-E
- Stejný design, stejné rozměry, stejné parametry
- Nová elektronika, kompatibilní se sběrnici TU2C-Link
- Nové a rozšířené funkce vnitřních jednotek NextGen
- Kompatibilní s RAV-GM, RAV-GP, RAV-GV



RBC-AMTU31-E



RAV-HMxxx UTP-E



RBC-AMSU52-E



RBC-AWSU52-E



1 DI Classic 1-fázové
RAV-GVxx1 ATP-E



3 DI Classic 3-fázové
RAV-GVxxx1 AT8P-E



1 DI Next 1-fázové
RAV-GM562 ATP-E
RAV-GMxx2 ATW-E



3 DI Next 3-fázové
RAV-GMxxx2 AT8W-E



1 S-DI 1-fázové
RAV-GPxx1 ATW-E
RAV-GP1401 AT-E(1)

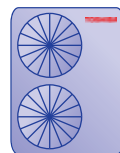

3 S-DI 3-fázové
RAV-GPxxx1 AT8-E

Typ zařízení	Chlazení [kW] od / do	Topení [kW] od / do	Účinnost SEER / SCOP	Vzduchový výkon [m³/h] Energ. třída	Rozměry V x Š x H [mm]	Akustický tlak [dB(A)/1m]	Příkon/proud [kW / A]	Cena jednotková € bez DPH	Cena za sestavu € bez DPH	Cena jednotková Kč bez DPH	Cena za sestavu Kč bez DPH
--------------	-----------------------	---------------------	----------------------	-------------------------------------	------------------------	---------------------------	-----------------------	---------------------------	---------------------------	----------------------------	----------------------------

Chladivo R32 (vnitřní jednotka BIREF)

~ 1 FÁZOVÉ NAPÁJENÍ

RAV-HM561 UTP-E	5,0 / 5,0	5,3 / 5,6		780-1050	256 x 840 x 840	28 - 32		1 100 €		26 400 Kč	
RBC-U32PGP-E				panel	30 x 950 x 950			360 €		8 600 Kč	
RBC-AMTU31-E				ovladač	120 x 120 x 15			150 €		3 600 Kč	
1 RAV-GV561 ATP-E	1,5-5,6	1,5-6,3	6,20 / 4,20	A++ / A+	550 x 780 x 290	46 / 48	1,40 / 6,09	1 390 €	3 000 €	33 300 Kč	71 900 Kč
1 RAV-GM562 ATP-E	1,5-5,6	1,5-6,3	6,84 / 4,62	A++ / A++	550 x 780 x 290	46 / 48	1,36 / 5,91	1 850 €	3 460 €	44 400 Kč	83 000 Kč
1 RAV-GP561 ATW-E	1,2-5,6	0,9-8,1	7,73 / 4,98	A++ / A++	630 x 799 x 299	46 / 48	1,30 / 5,65	2 200 €	3 810 €	52 800 Kč	91 400 Kč
RAV-HM801 UTP-E	6,7 / 7,1	7,7 / 8,0		810-1230	256 x 840 x 840	28 - 35		1 260 €		30 200 Kč	
RBC-U32PGP-E				panel	30 x 950 x 950			360 €		8 600 Kč	
RBC-AMTU31-E				ovladač	120 x 120 x 15			150 €		3 600 Kč	
1 RAV-GV801 ATP-E	1,5-8,0	1,5-9,0	5,81 / 4,42	A+ / A+	550 x 780 x 290	48 / 51	2,13 / 9,26	1 800 €	3 570 €	43 200 Kč	85 600 Kč
1 RAV-GM802 ATW-E	1,9-8,0	1,6-9,0	7,50 / 4,60	A++ / A++	630 x 799 x 299	50 / 52	1,99 / 8,65	2 450 €	4 220 €	58 800 Kč	101 200 Kč
1 RAV-GP801 ATW-E	1,9-8,0	1,3-11,3	8,96 / 5,24	A+++ / A+++	1050 x 1010 x 370	46 / 48	1,77 / 7,70	2 840 €	4 610 €	68 100 Kč	110 500 Kč
RAV-HM901 UTP-E	-- / 8,0	-- / 8,6		900-1600	319 x 840 x 840	33 - 40		1 390 €		33 300 Kč	
RBC-U32PGP-E				panel	30 x 950 x 950			360 €		8 600 Kč	
RBC-AMTU31-E				ovladač	120 x 120 x 15			150 €		3 600 Kč	
1 RAV-GM902 ATW-E	1,8-8,8	1,6-9,9	7,50 / 4,60	A++ / A++	630 x 799 x 299	52 / 55	2,09 / 9,09	2 680 €	4 580 €	64 300 Kč	109 800 Kč
RAV-HM1101 UTP-E	9,5 / 10,0	10,0 / 11,2		1170-2010	319 x 840 x 840	33 - 43		1 550 €		37 200 Kč	
RBC-U32PGP-E				panel	30 x 950 x 950			360 €		8 600 Kč	
RBC-AMTU31-E				ovladač	120 x 120 x 15			150 €		3 600 Kč	
1 RAV-GV1101 ATP-E	3,0-11,2	3,0-13,0	6,00 / 4,00	A+ / A+	630 x 800 x 300	53 / 55	3,10 / 13,48	2 300 €	4 360 €	55 200 Kč	104 600 Kč
1 RAV-GM1102 ATW-E	3,0-11,2	3,0-13,0	7,50 / 4,40	A++ / A++	1050 x 1010 x 370	53 / 56	2,86 / 12,43	3 300 €	5 360 €	79 200 Kč	128 600 Kč
1 RAV-GP1101 AT-E	3,1-12,0	2,6-13,0	9,00 / 4,76	A+++ / A+++	1550 x 1010 x 370	49 / 50	2,18 / 9,48	4 300 €	6 360 €	103 000 Kč	152 400 Kč
RAV-HM1401 UTP-E	11,5 / 12,5	11,9 / 14,0		1230-2100	319 x 840 x 840	34 - 44		1 730 €		41 500 Kč	
RBC-U32PGP-E				panel	30 x 950 x 950			360 €		8 600 Kč	
RBC-AMTU31-E				ovladač	120 x 120 x 15			150 €		3 600 Kč	
1 RAV-GV1401 ATP-E	3,0-12,0	3,0-16,0	5,10 / 3,90	- / -	710 x 900 x 320	53 / 60	3,80 / 16,52	2 610 €	4 850 €	62 600 Kč	116 300 Kč
1 RAV-GM1402 ATW-E	3,0-13,2	3,0-16,0	7,30 / 4,40	- / -	1050 x 1010 x 370	56 / 56	3,43 / 14,91	3 560 €	5 800 €	85 400 Kč	139 100 Kč
1 RAV-GP1401 AT-E1	3,1-14,0	2,6-16,5	8,59 / 4,75	- / -	1550 x 1010 x 370	50 / 51	3,21 / 13,96	4 750 €	6 990 €	114 000 Kč	167 700 Kč
RAV-HM1601 UTP-E	13,0 / 14,0	13,5 / 16,0		1260-2130	319 x 840 x 840	36 - 45		1 950 €		46 800 Kč	
RBC-U32PGP-E				panel	30 x 950 x 950			360 €		8 600 Kč	
RBC-AMTU31-E				ovladač	120 x 120 x 15			150 €		3 600 Kč	
1 RAV-GV1601 ATP-E	3,0-14,0	3,0-18,0	5,90 / 4,20	- / -	890 x 900 x 320	57 / 59	3,90 / 16,96	3 390 €	5 850 €	81 300 Kč	140 300 Kč
1 RAV-GM1602 ATW-E	3,0-15,0	3,0-18,0	6,60 / 4,40	- / -	1050 x 1010 x 370	57 / 56	4,72 / 20,52	4 250 €	6 710 €	102 000 Kč	161 000 Kč

KAZETOVÉ SMART

- Pouze pro chladivo **R32**
- Pouze pro venkovní jednotky **Super Digital Invertor (řada GP)**
- Individuální možnost volby a uložení způsobů pohybu vzduchu
- Nízký krycí panel o rozměru 950 x 950 mm, výška 30 mm
- Zcela plochý, moderní design, snadná integrace do rastru
- Obsahuje čerpadlo kondenzátu (výtlak 850 mm)
- Digitální řídicí systém TCC Link
- Nutné příslušenství: ovladač + krycí panel



RBC-AMTU31-E



RBC-AMSU52-E



RBC-AWSU52-E



RAV-HMxxx UT-E (R32)

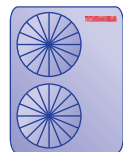

2 SDI 1-fázové
RAV-GP1101 AT-E
RAV-GP1401 AT-E



1 SDI 1-fázové
RAV-GP561 ATW-E
RAV-GP801 ATW-E



Typ zařízení	Chlazení [kW] SDI	Topení [kW] SDI	Účinnost SEER / SCOP	Vzduchový výkon [m³/h] Energ. třída	Rozměry V x Š x H [mm]	Akustický tlak [dB(A)/1 m]	Příkon/proud [kW / A]	Cena jednotková € bez DPH	Cena za sestavu € bez DPH	Cena jednotková Kč bez DPH	Cena za sestavu Kč bez DPH
--------------	-------------------	-----------------	----------------------	-------------------------------------	------------------------	----------------------------	-----------------------	---------------------------	---------------------------	----------------------------	----------------------------

Chladivo R32 (vnitřní jednotka BIREF)

~ 1 FÁZOVÉ NAPÁJENÍ

RAV-HM561 UT-E	5,0	5,6		750-1050	256 x 840 x 840	26 - 32		1 270 €		30 400 Kč	
RBC-U41PG(W)-E				panel	30 x 950 x 950			430 €		10 300 Kč	
RBC-AMTU31-E				ovladač	120 x 120 x 15			150 €		3 600 Kč	
1 RAV-GP561 ATW-E	1,2-5,6	0,9-8,1	8,17 / 5,02	A++ / A++	630 x 799 x 299	46 / 48	1,29 / 5,61	2 200 €	4 050 €	52 800 Kč	97 100 Kč
RAV-HM801 UT-E	7,1	8,0		810-1920	319 x 840 x 840	27 - 42		1 580 €		37 900 Kč	
RBC-U41PG(W)-E				panel	30 x 950 x 950			430 €		10 300 Kč	
RBC-AMTU31-E				ovladač	120 x 120 x 15			150 €		3 600 Kč	
RAV-GP801 ATW-E	1,9-8,0	1,3-11,3	9,72 / 5,54	A+++ / A+++	1050 x 1010 x 370	46 / 48	1,45 / 6,30	2 840 €	5 000 €	68 100 Kč	119 900 Kč
RAV-HM1101 UT-E	10,0	11,2		1050-2250	319 x 840 x 840	31 - 48		1 795 €		43 000 Kč	
RBC-U41PG(W)-E				panel	30 x 950 x 950			430 €		10 300 Kč	
RBC-AMTU31-E				ovladač	120 x 120 x 15			150 €		3 600 Kč	
RAV-GP1101 AT-E	3,1-12,0	2,6-13,0	9,25 / 5,03	-/-	1550 x 1010 x 370	49 / 50	2,18 / 9,48	4 300 €	6 675 €	103 000 Kč	159 900 Kč
RAV-HM1401 UT-E	12,5	14,0		1170-2250	319 x 840 x 840	33 - 48		2 015 €		48 300 Kč	
RBC-U41PG(W)-E				panel	30 x 950 x 950			430 €		10 300 Kč	
RBC-AMTU31-E				ovladač	120 x 120 x 15			150 €		3 600 Kč	
RAV-GP1401 AT-E1	3,1-14,0	2,6-16,5	8,87 / 5,00	- / -	1550 x 1010 x 370	50 / 51	3,04 / 13,22	4 750 €	7 345 €	114 000 Kč	176 200 Kč

PŘÍSLUŠENSTVÍ KAZETOVÝCH SMART JEDNOTEK

RBC-U41PG(W)-E	Krycí hladký panel pro široký rovnoměrný proud vzduchu	30 x 950 x 950	430 €	10 300 Kč
RBC-AX41U-E	Ovladač IR dálkový – sada ovladač + přijímač (pro kazetové jednotky SMART)		315 €	7 550 Kč
TCB-SIR41U-E	Senzor pohybu (pro kazety SMART)		130 €	3 100 Kč
TCB-SP1603UE	Distanční rám pro snížení krycího panelu o 70 mm oproti podhledu		230 €	5 500 Kč
TCB-BC1603UE	Air Discharge Direction Kit – Sada pro zaslepení až 3 výdechů ze 4		75 €	1 800 Kč
RBC-AMTU31-E	Ovladač standardní kabelový (nahrazuje RBC-AMT32-E)		150 €	3 600 Kč
RBC-AMSU52-E	Ovladač komfortní s podsvíceným LCD displejem, HotKeys	120 x 120 x 20	205 €	4 900 Kč
RBC-AWSU52-E	Ovladač komfortní kabelový PLUS s Bluetooth ovládáním, HotKeys	120 x 120 x 20	225 €	5 400 Kč
BMS-IWF0010UCP-E	WiFi 1:1 interface pro ovládání RAV systémů přes aplikaci vč. Energy Monitoring (svorky A/B)		180 €	4 300 Kč
TCB-PCUC2E	I/O Modul pro vstupy a výstupy (alarm, hlášení provozu, externí řízení)		200 €	4 800 Kč
TCB-IFCB5-PE	Modul pro externí řízení On/Off (kontaktem od kartového systému, okna nebo relé)		75 €	1 800 Kč
TCB-PCNT30TLE2	Adaptér pro připojení RAV na sběrnici TCC-Link nebo TU2C-Link (centrální řízení VRF)		165 €	3 950 Kč
TCB-PX40MUME	Box pro instalaci uvnitř jednotky kazetové 60x60 SLIM, 4cestné standard a Smart pro TCB-PCUC2E a TCB-IFCB5-PE		135 €	3 200 Kč
TCB-FF101URE2	Příruba pro přívod čerstvého vzduchu Ø 100 mm		80 €	1 900 Kč
TCB-GFC1603UE	Filtr přívodu čerstvého vzduchu		290 €	6 950 Kč

KAZETOVÉ 60x60 SLIM

- Digitální řídicí systém TCC Link
- Snadná instalace do rastrového podhledu 600 x 600 mm - rozměry panelu jen 620 x 620 mm
- Obsahuje čerpadlo kondenzátu (výtlak 850 mm)
- Možnost bezdrátového INFRA ovladače RBC-AXU31UM-E nebo kabelového ovladače (vše volitelné příslušenství)
- Možnost pohybového senzoru TCB-SIR41UM-E (pouze s komfortním ovladačem RBC-AMSU52-E)
- Nutné příslušenství: ovladač + krycí panel



RBC-AMTU31-E



RBC-AMSU52-E



RBC-AWSU52-E



RAV-HMxxx MUT-E (BI-REF)



1 DI Next 1-fázové RAV-GMxx2 ATP-E



1 SDI 1-fázové RAV-GP561 ATW-E

Typ zařízení	Chlazení [kW] od / do	Topení [kW] od / do	Účinnost SEER / SCOP	Vzduchový výkon [m ³ /h] Energ. třída	Rozměry V x Š x H [mm]	Akustický tlak [dB(A)/1 m]	Příkon/proud [kW / A]	Cena jednotková € bez DPH	Cena za sestavu € bez DPH	Cena jednotková Kč bez DPH	Cena za sestavu Kč bez DPH
--------------	-----------------------	---------------------	----------------------	--	------------------------	----------------------------	-----------------------	---------------------------	---------------------------	----------------------------	----------------------------

Chladivo R32 (vnitřní jednotka BIREF)

~ 1 FÁZOVÉ NAPÁJENÍ

RAV-HM301 MUT-E	2,5 / -	3,4 / -		440-640	256 x 575 x 575	30 - 38		1 265 €		30 300 Kč	
RBC-UM21PG(W)-E				panel	12 x 620 x 620			440 €		10 500 Kč	
RBC-AMTU31-E				ovladač	120 x 120 x 15			150 €		3 600 Kč	
1 RAV-GM302 ATP-E	0,9-3,0	0,8-4,5	6,86 / 4,73	A++ / A++	550 x 780 x 290	46 / 47	0,76 / 3,30	1 270 €	3 125 €	30 400 Kč	74 800 Kč
RAV-HM401 MUT-E	3,6 / -	4,0 / -		468-660	256 x 575 x 575	32 - 41		1 310 €		31 400 Kč	
RBC-UM21PG(W)-E				panel	12 x 620 x 620			440 €		10 500 Kč	
RBC-AMTU31-E				ovladač	120 x 120 x 15			150 €		3 600 Kč	
1 RAV-GM402 ATP-E	0,9-4,0	0,8-5,0	6,70 / 4,46	A++ / A+	550 x 780 x 290	49 / 50	0,95 / 4,13	1 550 €	3 450 €	37 200 Kč	82 700 Kč
RAV-HM561 MUT-E	5,0 / 5,0	5,3 / 5,6		546-798	256 x 575 x 575	35 - 44		1 330 €		31 900 Kč	
RBC-UM21PG(W)-E				panel	12 x 620 x 620			440 €		10 500 Kč	
RBC-AMTU31-E				ovladač	120 x 120 x 15			150 €		3 600 Kč	
1 RAV-GM562 ATP-E	1,5-5,6	1,5-6,3	6,19 / 4,40	A++ / A+	550 x 780 x 290	46 / 48	1,47 / 6,39	1 850 €	3 770 €	44 400 Kč	90 400 Kč
1 RAV-GP561 ATW-E	1,2-5,6	0,9-7,0	6,27 / 4,32	A++ / A+	630 x 799 x 299	46 / 48	1,60 / 6,96	2 200 €	4 120 €	52 800 Kč	98 800 Kč

PŘÍSLUŠENSTVÍ KAZETOVÉ 60x60 SLIM

RBC-AMTU31-E	Ovladač standardní kabelový (nahrazuje RBC-AMT32-E)	150 €	3 600 Kč
RBC-AMSU52-E	Ovladač komfortní s podsvíceným LCD displejem, HotKeys	205 €	4 900 Kč
RBC-AWSU52-E	Ovladač komfortní kabelový PLUS s Bluetooth ovládáním, HotKeys	225 €	5 400 Kč
BMS-IWF0010UCP-E	WiFi 1:1 interface pro ovládání RAV systémů přes aplikaci vč. Energy Monitoring (svorky A/B)	180 €	4 300 Kč
RBC-UM21PG(W)-E	Krycí panel pro kazetové jednotky 60x60 SLIM	440 €	10 500 Kč
RBC-AXU31UM-E	Ovladač IR dálkový – sada ovladač + přijímač (pro kazety 60x60 SLIM) (RAV, VRF)	180 €	4 300 Kč
TCB-SIR41UM-E	Senzor pohybu – Kit pro roh kazety 60x60 SLIM (RAS, RAV, VRF)	130 €	3 100 Kč
TCB-PCUC2E	I/O Modul pro vstupy a výstupy (alarm, hlášení provozu, externí řízení)	200 €	4 800 Kč
TCB-IFCB5-PE	Modul pro externí řízení On/Off (kontaktem od kartového systému, okna nebo relé)	75 €	1 800 Kč
TCB-PX40MUME	Box pro instalaci uvnitř jednotky kazetové 60x60 SLIM, 4cestný standard a Smart pro TCB-PCUC2E a TCB-IFCB5-PE	135 €	3 200 Kč
TCB-PCNT30TLE2	Adaptér pro připojení RAV na sběrnici TCC-Link nebo TU2C-Link (centrální řízení VRF)	165 €	3 950 Kč
TCB-FF101URE2	Příruba pro přívod čerstvého vzduchu Ø 100 mm	80 €	1 900 Kč

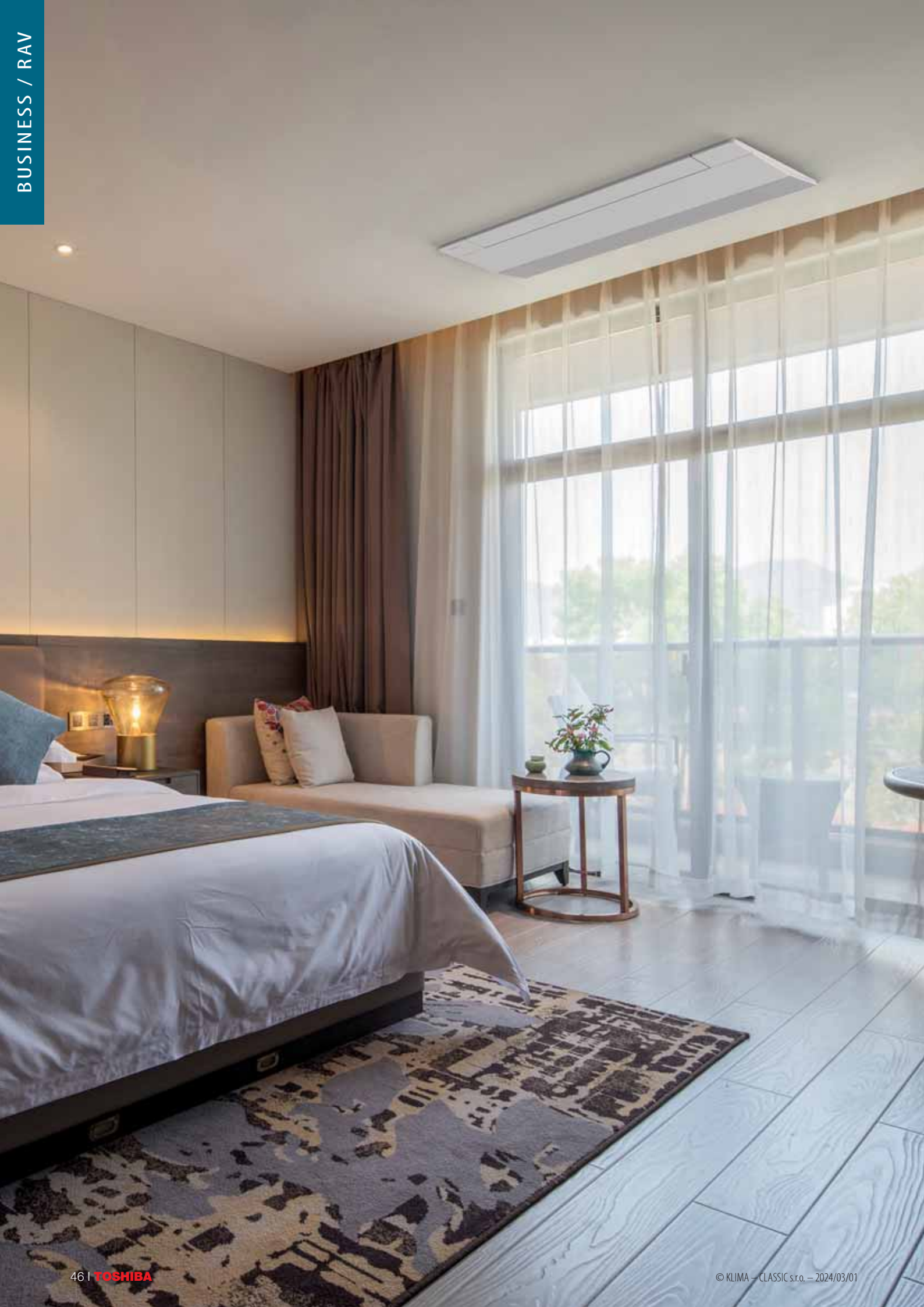

KAZETOVÉ 1-VÝDECHOVÉ FLAT

- Ideální pro malé prostory / Výdech na delší straně krycího panelu
- Mimořádně plochý dekorační panel s výškou 30 mm
- Možnost detektoru přítomnosti osob (volitelné příslušenství)
- Možnost plazmového elektrostatického filtru s ionizátorem (volitelné příslušenství)
- Minimální vestavná výška – pouhých 150 mm
- Integrované čerpadlo kondenzátu s výtlačnou výškou 350 mm (součást dodávky)



RAV-HMxxx U1TP-E



RBC-AMTU31-E



RBC-AMSU52-E



RBC-AWSU52-E



1 DI Next 1-fázové
RAV-GM302 ATP-E
RAV-GM402 ATP-E

Typ zařízení	Chlazení [kW] DI NEXT	Topení [kW] DI NEXT	Účinnost SEER / SCOP	Vzduchový výkon [m³/h] Energ. třída	Rozměry V x Š x H [mm]	Akustický tlak [dB(A)/1m]	Příkon/proud [kW / A]	Cena jednotková € bez DPH	Cena za sestavu € bez DPH	Cena jednotková Kč bez DPH	Cena za sestavu Kč bez DPH
Chladivo R32 (vnitřní jednotka BIREF)											
~ 1 FÁZOVÉ NAPÁJENÍ											

RAV-HM301 U1TP-E	2,5	3,4		310-520	150 x 990 x 450	30 - 39		1 400 €		33 600 Kč	
RBC-UY32P-E				panel	30 x 1220 x 530			555 €		13 300 Kč	
RBC-AMTU31-E				ovladač	120 x 120 x 15			150 €		3 600 Kč	
1 RAV-GM302 ATP-E	0,9-3,0	0,8-4,5	6,20 / 4,10	A++ / A++	550 x 780 x 290	46 / 47	1,03 / 4,48	1 270 €	3 375 €	30 400 Kč	80 900 Kč
RAV-HM401 U1TP-E	3,6	4,0		290-540	150 x 990 x 450	30 - 40		1 440 €		34 500 Kč	
RBC-UY32P-E				panel	30 x 1220 x 530			555 €		13 300 Kč	
RBC-AMTU31-E				ovladač	120 x 120 x 15			150 €		3 600 Kč	
1 RAV-GM402 ATP-E	0,9-4,0	0,8-5,0	6,00 / 4,00	A+ / A+	550 x 780 x 290	49 / 50	1,32 / 5,74	1 550 €	3 695 €	37 200 Kč	88 600 Kč

PŘÍSLUŠENSTVÍ KAZETOVÉ 1-VÝDECHOVÉ FLAT

RBC-UY32P-E	Krycí panel pro široký rovnoměrný proud vzduchu (pro velikost 3 - 12)	30 x 1220 x 530	555 €	13 300 Kč
RBC-AX33UYP-E	Ovladač IR dálkový – sada ovladač + přijímač (pro 1-cestné kazety)		80 €	1 900 Kč
TBC-SIR41UYP-E	Senzor pohybu – Kit pro 1-cestné kazety (RAS, RAV, VRF)		120 €	2 850 Kč
TBC-EAPC1UYHP-E	Sada plazmového elektrostatického filtru PURE pro 1-cestné kazety		300 €	7 200 Kč
RBC-AMTU31-E	Ovladač standardní kabelový (nahrazuje RBC-AMT32-E)		150 €	3 600 Kč
RBC-AMSU52-E	Ovladač komfortní s podsvíceným LCD displejem, HotKeys	120 x 120 x 20	205 €	4 900 Kč
RBC-AWSU52-E	Ovladač komfortní kabelový PLUS s Bluetooth ovládáním, HotKeys	120 x 120 x 20	225 €	5 400 Kč
BMS-IWF0010UCP-E	WiFi 1:1 interface pro ovládání RAV systémů přes aplikaci vč. Energy Monitoring (svorky A/B)		180 €	4 300 Kč
TCB-PCUC2E	I/O Modul pro vstupy a výstupy (alarm, hlášení provozu, externí řízení)		200 €	4 800 Kč
TCB-PCNT30TLE2	Adaptér pro připojení RAV na sběrnici TCC-Link nebo TU2C-Link (centrální řízení VRF)		165 €	3 950 Kč
TCB-IFCB5-PE	Modul pro externí řízení On/Off (kontaktem od kartového systému, okna nebo relé)		75 €	1 800 Kč
TCB-GFC1603UE	Filtr přívodu čerstvého vzduchu		290 €	6 950 Kč
TCB-FF101URE2	Příruba pro přívod čerstvého vzduchu Ø 100 mm		80 €	1 900 Kč

PODSTROPNÍ

- Hladký, oblý, nadčasový design
- Vyšší SEER a SCOP, výkon až 12,5 kW
- Plné klimatizování prostoru výšky až 4,3 m
- Tiché provedení
- Samočisticí provedení výměníku



RBC-AMTU31-E



RBC-AMSU52-E



RBC-AWSU52-E

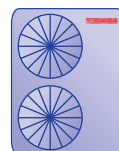

RAV-HMxxx CTP-E

3 DI Next 3-fázové
RAV-GMxxx2 AT8W-E

3 SDI 3-fázové
RAV-GPxxx1 AT8-E

Typ zařízení	Chlazení [kW] od / do	Topení [kW] od / do	Účinnost SEER / SCOP	Vzduchový výkon [m³/h] Energ. třída	Rozměry V x Š x H [mm]	Akustický tlak [dB(A)/1m]	Příkon/proud [kW / A]	Cena jednotková € bez DPH	Cena za sestavu € bez DPH	Cena jednotková Kč bez DPH	Cena za sestavu Kč bez DPH
--------------	-----------------------	---------------------	----------------------	-------------------------------------	------------------------	---------------------------	-----------------------	---------------------------	---------------------------	----------------------------	----------------------------

Chladivo R32 (vnitřní jednotka BIREF)

~ 3 FÁZOVÉ NAPÁJENÍ

RAV-HM1101 CTP-E	9,5 / 10,0	11,2 / 11,2		1020-1860	235 x 1586 x 690	32 - 44		1 560 €		37 400 Kč	
RBC-AMTU31-E				ovladač	120 x 120 x 15			150 €		3 600 Kč	
3 RAV-GM1102 AT8W-E	3,0-11,2	3,0-13,0	6,46 / 4,29	A++ / A+	1050 x 1010 x 370	53 / 56	2,83 / 4,10	3 780 €	5 490 €	90 700 Kč	131 700 Kč
3 RAV-GP1101 AT8-E	2,6-12,0	2,4-14,0	6,80 / 4,23	A++ / A+	1340 x 900 x 320	49 / 50	2,51 / 3,64	4 210 €	5 920 €	101 000 Kč	142 000 Kč
RAV-HM1401 CTP-E	12,1 / 12,5	13,0 / 14,0		1200-2040	235 x 1586 x 690	35 - 46		1 740 €		41 700 Kč	
RBC-AMTU31-E				ovladač	120 x 120 x 15			150 €		3 600 Kč	
3 RAV-GM1402 AT8W-E	3,0-13,2	3,0-16,0	5,87 / 4,20	- / -	1050 x 1010 x 370	56 / 56	3,43 / 4,97	4 100 €	5 990 €	98 400 Kč	143 700 Kč
3 RAV-GP1401 AT8-E	2,6-14,0	2,4-18,0	6,60 / 4,22	- / -	1340 x 900 x 320	51 / 52	3,48 / 5,04	4 400 €	6 290 €	105 000 Kč	150 300 Kč
RAV-HM1601 CTP-E	14,0 / 14,0	16,0 / 16,0		1200-2040	235 x 1586 x 690	36 - 46		1 840 €		44 100 Kč	
RBC-AMTU31-E				ovladač	120 x 120 x 15			150 €		3 600 Kč	
3 RAV-GM1602 AT8W-E	3,0-15,0	3,0-18	6,12 / 4,22	- / -	1050 x 1010 x 370	57 / 56	4,68 / 6,78	4 780 €	6 770 €	114 000 Kč	161 700 Kč
3 RAV-GP1601 AT8-E	2,6-16,0	2,4-19,0	6,24 / 4,21	- / -	1340 x 900 x 320	51 / 53	4,30 / 6,23	4 980 €	6 970 €	119 000 Kč	166 700 Kč

PŘÍSLUŠENSTVÍ PODSTROPNÍCH JEDNOTEK

RBC-AMTU31-E	Ovladač základní s LCD displejem pro jednotky systému RAV (nahrazuje RBC-AMT32-E)	120 x 120 x 15	150 €	3 600 Kč
RBC-AXU31C-E	Ovladač IR dálkový – sada ovladač + přijímač pro podstropní jednotky		355 €	8 500 Kč
RBC-AMSU52-E	Ovladač komfortní s podsvíceným LCD displejem, HotKeys	120 x 120 x 20	205 €	4 900 Kč
RBC-AWSU52-E	Ovladač komfortní kabelový PLUS s Bluetooth ovládním, HotKeys	120 x 120 x 20	225 €	5 400 Kč
BMS-IWF0010UCP-E	WiFi 1:1 interface pro ovládání RAV systémů přes aplikaci vč. Energy Monitoring (svorky A/B)		180 €	4 300 Kč
TCB-PCUC2E	I/O Modul pro vstupy a výstupy (alarm, hlášení provozu, externí řízení)		200 €	4 800 Kč
TCB-PCNT30TLE2	Adaptér pro připojení RAV na sběrnici TCC-Link nebo TU2C-Link (centrální řízení VRF)		165 €	3 950 Kč
TCB-DP31CE	Čerpadlo kondenzátu; výtlačná výška 600 mm, měřeno od spodního okraje jednotky		440 €	10 500 Kč
TCB-KP13CE	Tvarovka pro připojení rozvodů (nutné při použití čerpadla kondenzátu), RAV: vel. 4 + 5 / VRF: vel. 15 + 18		70 €	1 600 Kč
TCB-KP14CPE	Tvarovka s certifikací ISO14093 (je nutná pro čerpadlo kondenzátu), RAV: velikosti 4 + 5 / VRF: velikosti 15 + 18		120 €	2 850 Kč
TCB-KP24CPE	Tvarovka s certifikací ISO14093 (je nutná pro čerpadlo kondenzátu), RAV: velikosti 8 + 16 / VRF: velikosti 24 až 56		150 €	3 600 Kč
TCB-FF101URE2	Příruba pro přívod čerstvého vzduchu Ø 100 mm		80 €	1 900 Kč

PODSTROPNÍ

- Hladký, oblý, nadčasový design
- Vyšší SEER a SCOP, výkon až 12,5 kW
- Plně klimatizování prostoru výšky až 4,3 m
- Tiché provedení
- Samočisticí provedení výměníku



RBC-AMTU31-E



RBC-AMSU52-E



RBC-AWSU52-E



RAV-HMxxx CTP-E



1 DI Next 1-fázové
RAV-GMxx2 ATP-E
RAV-GMxx2 ATW-E



1 SDI 1-fázové
RAV-GPxx1 ATW-E
RAV-GPxx1 AT-E(1)

Typ zařízení	Chlazení [kW] od / do	Topení [kW] od / do	Účinnost SEER / SCOP	Vzduchový výkon [m³/h] Energ. třída	Rozměry V x Š x H [mm]	Akustický tlak [dB(A)/1m]	Příkon/proud [kW / A]	Cena jednotková € bez DPH	Cena za sestavu € bez DPH	Cena jednotková Kč bez DPH	Cena za sestavu Kč bez DPH
Chladivo R32 (vnitřní jednotka BIREF)											
~ 1 FÁZOVÉ NAPÁJENÍ											
RAV-HM401 CTP-E	3,6 / -	4,0 / -		540-900	235 x 950 x 690	28 - 37		1 150 €		27 600 Kč	
RBC-AMTU31-E				ovladač	120 x 120 x 15			150 €		3 600 Kč	
1 RAV-GM402 ATP-E	0,9-4,0	0,8-5,0	7,20 / 5,13	A++ / A+++	550 x 780 x 290	49 / 50	0,78 / 3,39	1 550 €	2 850 €	37 200 Kč	68 400 Kč
RAV-HM561 CTP-E	5,0 / 5,0	5,3 / 5,6		540-900	235 x 950 x 690	28 - 37		1 220 €		29 200 Kč	
RBC-AMTU31-E				ovladač	120 x 120 x 15			150 €		3 600 Kč	
1 RAV-GM562 ATP-E	1,5-5,6	1,5-6,3	6,00 / 4,34	A+ / A+	550 x 780 x 290	46 / 48	1,36 / 5,91	1 850 €	3 220 €	44 400 Kč	77 200 Kč
1 RAV-GP561 ATW-E	1,2-5,6	0,9-7,4	6,93 / 4,73	A++ / A++	630 x 799 x 299	46 / 48	1,39 / 6,04	2 200 €	3 570 €	52 800 Kč	85 600 Kč
RAV-HM801 CTP-E	6,9 / 7,1	7,7 / 8,0		750-1410	235 x 1270 x 690	29 - 41		1 380 €		33 100 Kč	
RBC-AMTU31-E				ovladač	120 x 120 x 15			150 €		3 600 Kč	
1 RAV-GM802 ATW-E	1,9-8,0	1,6-9,0	7,03 / 4,48	A++ / A+	630 x 799 x 299	50 / 52	1,99 / 8,65	2 450 €	3 980 €	58 800 Kč	95 500 Kč
1 RAV-GP801 ATW-E	1,9-8,0	1,3-11,3	8,35 / 5,10	A++ / A++	1050 x 1010 x 370	46 / 48	1,80 / 7,83	2 840 €	4 370 €	68 100 Kč	104 800 Kč
RAV-HM901 CTP-E	8,0 / -	8,6 / -		900 -1600	235 x 1586 x 690	30 - 42		1 530 €		36 700 Kč	
RBC-AMTU31-E				ovladač	120 x 120 x 15			150 €		3 600 Kč	
1 RAV-GM902 ATW-E	1,9-8,8	1,6-9,9	7,00 / 4,60	A++ / A+++	630 x 799 x 299	52 / 55	2,15 / 9,35	2 680 €	4 360 €	64 300 Kč	104 600 Kč
RAV-HM1101 CTP-E	9,5 / 10,0	11,2 / 11,2		1020-1860	235 x 1586 x 690	32 - 44		1 560 €		37 400 Kč	
RBC-AMTU31-E				ovladač	120 x 120 x 15			150 €		3 600 Kč	
1 RAV-GM1102 ATW-E	3,0-11,2	3,0-13,0	7,00 / 4,30	A++ / A++	1050 x 1010 x 370	53 / 56	2,86 / 12,43	3 300 €	5 010 €	79 200 Kč	120 200 Kč
1 RAV-GP1101 AT-E	3,1-12,0	2,6-13,0	8,58 / 4,75	A+++ / A++	1550 x 1010 x 370	49 / 50	2,38 / 10,35	4 300 €	6 010 €	103 000 Kč	144 000 Kč
RAV-HM1401 CTP-E	12,1 / 12,5	13,0 / 14,0		1200-2040	235 x 1586 x 690	35 - 46		1 740 €		41 700 Kč	
RBC-AMTU31-E				ovladač	120 x 120 x 15			150 €		3 600 Kč	
1 RAV-GM1402 ATW-E	3,0-13,2	3,0-16,0	6,16 / 4,28	- / -	1050 x 1010 x 370	56 / 56	3,48 / 15,13	3 560 €	5 450 €	85 400 Kč	130 700 Kč
1 RAV-GP1401 AT-E1	3,1-14,0	2,6-16,5	7,99 / 4,74	- / -	1550 x 1010 x 370	50 / 51	3,59 / 15,61	4 750 €	6 640 €	114 000 Kč	159 300 Kč
RAV-HM1601 CTP-E	14,0 / -	16,0 / -		1260-2040	235 x 1586 x 690	36 - 46		1 840 €		44 100 Kč	
RBC-AMTU31-E				ovladač	120 x 120 x 15			150 €		3 600 Kč	
1 RAV-GM1602 ATW-E	3,0-15,0	3,0-17,0	6,25 / 4,30	- / -	1050 x 1010 x 370	57 / 56	4,75 / 20,65	4 250 €	6 240 €	102 000 Kč	149 700 Kč

MEZISTROPNÍ

- ▶ Plně nahrazuje RAV Mezistropní RAV-RM***1 BTP-E
- ▶ Stejný design, stejné rozměry, stejné parametry
- ▶ Nová elektronika, kompatibilní se sběrnici TU2C-Link
- ▶ Nové a rozšířené funkce vnitřních jednotek NextGen
- ▶ Kompatibilní s RAV-GM, RAV-GP, RAV-GV
- ▶ Výdech rozměry 180 x 640 (pro vel. 5), 180 x 940 (pro vel. 8), 180 x 1340 (pro vel. 9 až 16)



RBC-AMTU31-E



RBC-AMSU52-E



RBC-AWSU52-E



RAV-HMxxx BTP-E

3 DI Classic 3-fázové
RAV-GVxx1 AT8P-E

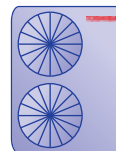
3 DI Next 3-fázové
RAV-GMxx2 AT8W-E

3 SDI 3-fázové
RAV-GPxxx1 AT8-E

Typ zařízení	Chlazení [kW] od / do	Topení [kW] od / do	Účinnost SEER / SCOP	Vzduchový výkon [m³/h] Energ. třída	Rozměry V x Š x H [mm]	Akustický tlak [dB(A)/1m]	Příkon/proud [kW / A]	Cena jednotková € bez DPH	Cena za sestavu € bez DPH	Cena jednotková Kč bez DPH	Cena za sestavu Kč bez DPH
--------------	-----------------------	---------------------	----------------------	-------------------------------------	------------------------	---------------------------	-----------------------	---------------------------	---------------------------	----------------------------	----------------------------

Chladivo R32 (vnitřní jednotka BIREF)

~ 3 FÁZOVÉ NAPÁJENÍ

RAV-HM1101 BTP-E	9,5 / 10,0	10,0 / 11,2		1260-2100	275 x 1400 x 750	33 - 40		1 730 €		41 500 Kč	
RBC-AMTU31-E				ovladač	120 x 120 x 15			150 €		3 600 Kč	
3 RAV-GV1101 AT8P-E	3,0-11,2	3,0-13,0	5,30 / 3,80	A / A	710 x 900 x 320	53 / 55	2,94 / 4,26	2 660 €	4 540 €	63 800 Kč	108 900 Kč
3 RAV-GM1102 AT8W-E	3,0-11,2	3,0-13,0	6,00 / 3,92	A+ / A	1050 x 1010 x 370	53 / 56	2,87 / 4,16	3 780 €	5 660 €	90 700 Kč	135 800 Kč
3 RAV-GP1101 AT8-E	2,5-12,0	2,4-15,6	6,10 / 4,19	A+ / A+	1340 x 900 x 320	49 / 50	2,76 / 4,00	4 210 €	6 090 €	101 000 Kč	146 100 Kč
RAV-HM1401 BTP-E	12,1 / 12,5	12,3 / 14,0		1260-2100	275 x 1400 x 750	33 - 40		1 790 €		42 900 Kč	
RBC-AMTU31-E				ovladač	120 x 120 x 15			150 €		3 600 Kč	
3 RAV-GV1401 AT8P-E	3,0-14,0	3,0-16,0	5,10 / 3,80	- / -	710 x 900 x 320	53 / 60	4,10 / 5,94	2 870 €	4 810 €	68 800 Kč	115 300 Kč
3 RAV-GM1402 AT8W-E	3,0-14,0	3,0-16,0	5,87 / 3,84	- / -	1050 x 1010 x 370	53 / 60	4,90 / 7,10	4 100 €	6 040 €	98 400 Kč	144 900 Kč
3 RAV-GP1401 AT8-E	2,6-14,0	2,4-18,0	6,02 / 3,99	- / -	1340 x 900 x 320	51 / 52	3,66 / 5,30	4 400 €	6 340 €	105 000 Kč	151 500 Kč
RAV-HM1601 BTP-E	13,0 / 14,0	13,5 / 16,0		1260-2100	275 x 1400 x 750	33 - 40		1 940 €		46 500 Kč	
RBC-AMTU31-E				ovladač	120 x 120 x 15			150 €		3 600 Kč	
3 RAV-GV1601 AT8P-E	3,0-15,0	3,0-18,0	4,90 / 4,15	- / -	890 x 900 x 320	57 / 59	4,00 / 5,80	3 950 €	6 040 €	94 800 Kč	144 900 Kč
3 RAV-GM1602 AT8W-E	3,0-15,0	3,0-18,0	5,80 / 3,96	- / -	1050 x 1010 x 370	57 / 56	4,66 / 6,75	4 780 €	6 870 €	114 000 Kč	164 100 Kč
3 RAV-GP1601 AT8-E	2,6-16,0	2,4-19,0	5,81 / 3,96	- / -	1340 x 900 x 320	51 / 53	4,57 / 6,62	4 980 €	7 070 €	119 000 Kč	169 100 Kč

PŘÍSLUŠENSTVÍ MEZISTROPNÍ

RBC-AMTU31-E	Ovladač základní s LCD displejem pro jednotky systému RAV (nahrazuje RBC-AMT32-E)	120 x 120 x 15	150 €	3 600 Kč
RBC-AMSU52-E	Ovladač komfortní s podsvíceným LCD displejem, HotKeys	120 x 120 x 20	205 €	4 900 Kč
RBC-AWSU52-E	Ovladač komfortní kabelový PLUS s Bluetooth ovládním, HotKeys	120 x 120 x 20	225 €	5 400 Kč
RBC-AXU31-E	Ovladač IR dálkový – sada ovladač + samostatný přijímač pro všechny vnitřní jednotky (univerzální použití)		460 €	11 000 Kč
BMS-IWF0010UCP-E	WiFi 1:1 interface pro ovládní RAV systémů přes aplikaci vč. Energy Monitoring (svorky A/B)		180 €	4 300 Kč
TCB-SF56C6BPE	Příruba výdechu/sání (2 x Ø 200 mm) RAV: vel. 5 / VRF: vel. 5 až 18	(výdech 180 x 640)	160 €	3 800 Kč
TCB-SF80C6BPE	Příruba výdechu/sání (3 x Ø 200 mm) RAV: vel. 8 / VRF: vel. 24 až 30	(výdech 180 x 940)	190 €	4 550 Kč
TCB-SF160C6BPE	Příruba výdechu/sání (4 x Ø 200 mm) RAV: vel. 9 až 16 / VRF: vel. 36 až 56	(výdech 180 x 1340)	230 €	5 500 Kč
TCB-FF101URE2	Příruba pro přívod čerstvého vzduchu Ø 100 mm		80 €	1 900 Kč
TCB-PCUC2E	I/O Modul pro vstupy a výstupy (alarm, hlášení provozu, externí řízení)		200 €	4 800 Kč
TCB-IFCB5-PE	Modul pro externí řízení On/Off (kontaktem od kartového systému, okna nebo relé)		75 €	1 800 Kč
TCB-PCNT30TLE2	Adaptér pro připojení RAV na sběrnici TCC-Link nebo TU2C-Link (centrální řízení VRF)		165 €	3 950 Kč

MEZISTROPNÍ

- Plně nahrazuje RAV Mezistropní RAV-RM***1 BTP-E
- Stejný design, stejné rozměry, stejné parametry
- Nová elektronika, kompatibilní se sběrnici TU2C-Link
- Nové a rozšířené funkce vnitřních jednotek NextGen
- Kompatibilní s RAV-GM, RAV-GP, RAV-GV
- Výdech rozměry 180 x 640 (pro vel. 5), 180 x 940 (pro vel. 8), 180 x 1340 (pro vel. 9 až 16)



RBC-AMTU31-E



RBC-AMSU52-E



RBC-AWSU52-E



RAV-HMxxx BTP-E



DI Classic 1-fázové
RAV-GVxx1 ATP-E



DI Next 1-fázové
RAV-GM562 ATP-E
RAV-GMxx2 ATW-E



SDI 1-fázové
RAV-GPxx1 ATW-E
RAV-GPxx1 AT-E(1)

Typ zařízení	Chlazení [kW] od / do	Topení [kW] od / do	Účinnost SEER / SCOP	Vzduchový výkon [m³/h] Energ. třída	Rozměry V x Š x H [mm]	Akustický tlak [dB(A)/1 m]	Příkon/proud [kW / A]	Cena jednotková € bez DPH	Cena za sestavu € bez DPH	Cena jednotková Kč bez DPH	Cena za sestavu Kč bez DPH
--------------	-----------------------	---------------------	----------------------	-------------------------------------	------------------------	----------------------------	-----------------------	---------------------------	---------------------------	----------------------------	----------------------------

Chladivo R32 (vnitřní jednotka BIREF)

~ 1 FÁZOVÉ NAPÁJENÍ

RAV-HM561 BTP-E	5,0 / 5,0	5,3 / 5,3		480-800	275 x 700 x 750	25 - 33		1 240 €		29 700 Kč	
RBC-AMTU31-E				ovladač	120 x 120 x 15			150 €		3 600 Kč	
1 RAV-GM562 ATP-E	1,5-5,6	1,5-6,3	5,80 / 4,11	A+ / A+	550 x 780 x 290	46 / 48	1,62 / 7,04	1 850 €	3 240 €	44 400 Kč	77 700 Kč
1 RAV-GP561 ATW-E	1,5-5,6	1,5-6,3	5,28 / 4,08	A / A+	630 x 799 x 299	46 / 48	1,62 / 7,04	2 200 €	3 590 €	52 800 Kč	86 100 Kč
RAV-HM801 BTP-E	6,7 / 7,1	7,0 / 8,0		750-1200	275 x 1000 x 750	26 - 34		1 410 €		33 800 Kč	
RBC-AMTU31-E				ovladač	120 x 120 x 15			150 €		3 600 Kč	
1 RAV-GV801 ATP-E	1,5-8,0	1,5-9,0	5,10 / 4,00	A / A+	550 x 780 x 290	48 / 51	2,33 / 10,13	1 800 €	3 360 €	43 200 Kč	80 600 Kč
1 RAV-GM802 ATW-E	1,9-8,0	1,6-9,0	6,37 / 4,30	A++ / A+	630 x 799 x 299	50 / 52	2,04 / 8,87	2 450 €	4 010 €	58 800 Kč	96 200 Kč
1 RAV-GP801 ATW-E	1,9-8,0	1,3-11,3	7,86 / 4,85	A++ / A++	1050 x 1010 x 370	46 / 48	1,85 / 8,04	2 840 €	4 400 €	68 100 Kč	105 500 Kč
RAV-HM901 BTP-E	- / 8,0	- / 8,6		1000-1700	275 x 1400 x 750	30 - 37		1 620 €		38 800 Kč	
RBC-AMTU31-E				ovladač	120 x 120 x 15			150 €		3 600 Kč	
1 RAV-GM902 ATW-E	1,9-8,8	1,6-9,9	6,75 / 4,30	A++ / A+	630 x 799 x 299	52 / 55	2,15 / 9,35	2 680 €	4 450 €	64 300 Kč	106 700 Kč
RAV-HM1101 BTP-E	9,5 / 10,0	10,0 / 11,2		1260-2100	275 x 1400 x 750	33 - 40		1 730 €		41 500 Kč	
RBC-AMTU31-E				ovladač	120 x 120 x 15			150 €		3 600 Kč	
1 RAV-GV1101 ATP-E	3,0-11,2	3,0-13,0	5,10 / 3,80	A / A	630 x 800 x 300	53 / 55	3,00 / 13,04	2 300 €	4 180 €	55 200 Kč	100 300 Kč
1 RAV-GM1102 ATW-E	3,0-11,2	3,0-13,0	6,40 / 4,00	A++ / A+	1050 x 1010 x 370	53 / 56	2,91 / 12,65	3 300 €	5 180 €	79 200 Kč	124 300 Kč
1 RAV-GP1101 AT-E	3,1-12,0	2,6-13,0	7,19 / 4,30	A++ / A+	1550 x 1010 x 370	49 / 50	2,73 / 11,87	4 300 €	6 180 €	103 000 Kč	148 100 Kč
RAV-HM1401 BTP-E	11,5 / 12,5	11,9 / 14,0		1260-2100	275 x 1400 x 750	33 - 40		1 790 €		42 900 Kč	
RBC-AMTU31-E				ovladač	120 x 120 x 15			150 €		3 600 Kč	
1 RAV-GV1401 ATP-E	3,0-12,0	3,0-16,0	5,10 / 3,80	- / -	710 x 900 x 320	53 / 60	3,90 / 16,96	2 610 €	4 550 €	62 600 Kč	109 100 Kč
1 RAV-GM1402 ATW-E	3,0-13,2	3,0-16,0	6,15 / 3,92	- / -	1050 x 1010 x 370	56 / 56	3,55 / 15,43	3 560 €	5 500 €	85 400 Kč	131 900 Kč
1 RAV-GP1401 AT-E1	3,1-14,0	2,6-16,5	6,77 / 4,29	- / -	1550 x 1010 x 370	50 / 51	3,63 / 15,78	4 750 €	6 690 €	114 000 Kč	160 500 Kč
RAV-HM1601 BTP-E	13,0 / 14,0	13,5 / 16,0		1260-2100	275 x 1400 x 750	33 - 40		1 940 €		46 500 Kč	
RBC-AMTU31-E				ovladač	120 x 120 x 15			150 €		3 600 Kč	
1 RAV-GV1601 ATP-E	3,0-14,0	3,0-18,0	4,90 / 4,15	- / -	890 x 900 x 320	57 / 59	5,40 / 23,48	3 390 €	5 480 €	81 300 Kč	131 400 Kč
1 RAV-GM1602 ATW-E	3,0-15,0	3,0-17,0	5,90 / 4,05	- / -	1050 x 1010 x 370	57 / 56	5,26 / 22,87	4 250 €	6 340 €	102 000 Kč	152 100 Kč

* Doprodej (dostupnost na dotaz)

MEZISTROPNÍ NÍZKÉ

- Malá konstrukční výška pouze 210 mm
- Určený k vestavbě do snížených podhledů
- Možnost přívodu čerstvého vzduchu
- Externí statický tlak až 44 Pa
- Automatický restart při výpadku proudu
- Čerpadlo kondenzátu s výtlačkem až do 850 mm
- Výdech rozměry 125 x 650 (pro vel. 3 a 4),
125 x 850 (pro vel. 5), 125 x 1050 (pro vel. 8)



RAV-HMxxx SDTY-E (BI-REF)



RBC-AMTU31-E



RBC-AMSU52-E



RBC-AWSU52-E



1 DI Next 1-fázové
RAV-GMxx2 ATP-E
RAV-GM802 ATW-E



1 SDI 1-fázové
RAV-GPxx1 ATW-E
RAV-GP801 ATW-E

Typ zařízení	Chlazení [kW] od / do	Topení [kW] od / do	Účinnost SEER / SCOP	Vzduchový výkon [m³/h] Energ. třída	Rozměry V x Š x H [mm]	Akustický tlak [dB(A)/1m]	Příkon/proud [kW / A]	Cena jednotková € bez DPH	Cena za sestavu € bez DPH	Cena jednotková Kč bez DPH	Cena za sestavu Kč bez DPH
Chladivo R32 (vnitřní jednotka BIREF)											
~ 1 FÁZOVÉ NAPÁJENÍ											
RAV-HM301 SDTY-E	2,5 / -	3,4 / -		420-570	210 x 700 x 450	26 - 32		1 110 €		26 600 Kč	
RBC-AMTU31-E				ovladač	120 x 120 x 15			150 €		3 600 Kč	
1 RAV-GM302 ATP-E	0,9-3,0	0,8-4,5	6,41 / 4,35	A++ / A+	550 x 780 x 290	46 / 47	0,86 / 3,74	1 270 €	2 530 €	30 400 Kč	60 600 Kč
RAV-HM401 SDTY-E	3,6 / -	4,0 / -		440-600	210 x 700 x 450	27 - 33		1 140 €		27 300 Kč	
RBC-AMTU31-E				ovladač	120 x 120 x 15			150 €		3 600 Kč	
1 RAV-GM402 ATP-E	0,9-4,0	0,8-5,0	6,03 / 4,00	A+ / A+	550 x 780 x 290	49 / 50	0,97 / 4,22	1 550 €	2 840 €	37 200 Kč	68 100 Kč
RAV-HM561 SDTY-E	5,0 / 5,0	5,3 / 5,6		650-780	210 x 900 x 450	29 - 34		1 200 €		28 800 Kč	
RBC-AMTU31-E				ovladač	120 x 120 x 15			150 €		3 600 Kč	
1 RAV-GM562 ATP-E	1,5-5,6	1,5-6,3	5,80 / 4,00	A+ / A+	550 x 780 x 290	46 / 48	1,50 / 6,52	1 850 €	3 200 €	44 400 Kč	76 800 Kč
1 RAV-GP561 ATW-E	1,2-5,6	0,9-7,0	5,77 / 4,20	A+ / A+	630 x 799 x 299	46 / 48	1,58 / 6,87	2 200 €	3 550 €	52 800 Kč	85 200 Kč
RAV-HM801 SDTY-E	6,7 / 6,7	7,7 / 7,7		910-1140	210 x 1100 x 450	32 - 37		1 250 €		30 000 Kč	
RBC-AMTU31-E				ovladač	120 x 120 x 15			150 €		3 600 Kč	
1 RAV-GM802 ATW-E	1,9-8,0	1,6-9,0	5,63 / 4,00	A+ / A+	630 x 799 x 299	50 / 52	2,24 / 9,74	2 450 €	3 850 €	58 800 Kč	92 400 Kč
1 RAV-GP801 ATW-E	1,9-8,0	1,3-11,3	7,50 / 4,81	A++ / A++	1050 x 1010 x 370	46 / 48	1,63 / 7,09	2 840 €	4 240 €	68 100 Kč	101 700 Kč

PŘÍSLUŠENSTVÍ MEZISTROPNÍ NÍZKÉ

RBC-AMTU31-E	Ovladač základní s LCD displejem pro RAV (nahrazuje RBC-AMT32-E)	120 x 120 x 15	150 €	3 600 Kč
RBC-AMSU52-E	Ovladač komfortní s podsvíceným LCD displejem, HotKeys	120 x 120 x 20	205 €	4 900 Kč
RBC-AWSU52-E	Ovladač komfortní kabelový PLUS s Bluetooth ovládáním, HotKeys	120 x 120 x 20	225 €	5 400 Kč
RBC-AXU31-E	Ovladač IR dálkový – sada ovladač + samostatný přijímač pro všechny vnitřní jednotky (univerzální použití)		460 €	11 000 Kč
BMS-IWF0010UCP-E	WiFi 1:1 interface pro ovládání RAV systémů přes aplikaci vč. Energy Monitoring (svorky A/B)		180 €	4 300 Kč
TCB-IFCB5-PE	Modul pro externí řízení On/Off (kontaktem od kartového systému, okna nebo relé)		75 €	1 800 Kč
TCB-PCUC2E	I/O Modul pro vstupy a výstupy (alarm, hlášení provozu, externí řízení)		200 €	4 800 Kč
TCB-PCNT30TLE2	Adaptér pro připojení RAV na sběrnici TCC-Link nebo TU2C-Link (centrální řízení VRF)		165 €	3 950 Kč
TCB-FF101URE2	Příruba pro přívod čerstvého vzduchu Ø 100 mm		80 €	1 900 Kč

MEZISTROPNÍ VYSOKOTLAKÉ

- Vysokotlaké kanálové jednotky s externím statickým tlakem až 250 Pa
- Kombinace s venkovními jednotkami RAV BIG DIGITAL INVERTER
- Možnost instalace pouze provedení Single-Split 1:1 (nelze pro RAV Multi kombinace)
- Možnost dlouhých vzduchotechnických rozvodů
- Připojení pomocí příruby s odhlučněním (s plátnem)
- Pouze chlazení je možné získat naprogramováním
- Výdech rozměry 324 x 1296



RAV-RMxxxDTP-E



RBC-AMTU31-E



RBC-AMSU52-E



RBC-AWSU52-E

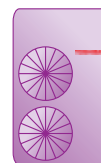

3 DI-BIG 3-fázové
RAV-GM2241 AT8-E1
RAV-GM2801 AT8-E1

Typ zařízení	Chlazení [kW] DI BIG	Topení [kW] DI BIG	Účinnost SEER / SCOP	Vzduchový výkon [m³/h] Energ. třída	Rozměry V x Š x H [mm]	Akustický tlak [dB(A)/1m]	Příkon/proud [kW / A]	Cena jednotková € bez DPH	Cena za sestavu € bez DPH	Cena jednotková Kč bez DPH	Cena za sestavu Kč bez DPH
--------------	----------------------	--------------------	----------------------	-------------------------------------	------------------------	---------------------------	-----------------------	---------------------------	---------------------------	----------------------------	----------------------------

Chladivo R32 (vnitřní jednotka BIREF)

~ 3 FÁZOVÉ NAPÁJENÍ

RAV-RM2241 DTP-E2	19,0	22,4		3 800	448 x 1400 x 900	44		4 960 €		119 000 Kč	
RBC-AMTU31-E				ovladač	120 x 120 x 15		3x 400V	150 €		3 600 Kč	
3 RAV-GM2241 AT8-E1	4,6-22,4	4,6-25,0	5,82 / 3,78	- / -	1550 x 1010 x 370	58 / 60	5,71 / 8,28	7 390 €	12 500 €	177 000 Kč	299 600 Kč
RAV-RM2801 DTP-E2	22,5	27,0		4 800	448 x 1400 x 900	46		5 220 €		125 000 Kč	
RBC-AMTU31-E				ovladač	120 x 120 x 15		3x 400V	150 €		3 600 Kč	
3 RAV-GM2801 AT8-E1	4,6-27,0	4,6-31,5	5,49 / 3,69	- / -	1550 x 1010 x 370	61 / 63	7,52 / 10,90	8 120 €	13 490 €	194 000 Kč	322 600 Kč

PŘÍSLUŠENSTVÍ MEZISTROPNÍ VYSOKOTLAKÉ

RBC-AMTU31-E	Ovladač základní s LCD displejem pro RAV (nahrazuje RBC-AMT32-E)	120 x 120 x 15	150 €	3 600 Kč
RBC-AMSU52-E	Ovladač komfortní s podsvíceným LCD displejem, HotKeys	120 x 120 x 20	205 €	4 900 Kč
RBC-AWSU52-E	Ovladač komfortní kabelový PLUS s Bluetooth ovládáním, HotKeys		225 €	5 400 Kč
RBC-AXU31-E	Ovladač univerzální infra dálkový a přijímač (nahrazuje RBC-AMTU31-E)		460 €	11 000 Kč
BMS-IWF0010UCP-E	WiFi 1:1 interface pro ovládání RAV systémů přes aplikaci vč. Energy Monitoring (svorky A/B)		180 €	4 300 Kč
TCB-PCUC2E	I/O Modul pro vstupy a výstupy (alarm, hlášení provozu, externí řízení)		200 €	4 800 Kč
TCB-IFCB5-PE	Modul pro externí řízení On/Off (kontaktem od kartového systému, okna nebo relé)		75 €	1 800 Kč
TCB-PX100-PE	Elektrobox pro TCB-IFCB5-PE		50 €	1 200 Kč
TCB-PCNT30TLE2	Adaptér pro připojení RAV na sběrnici TCC-Link nebo TU2C-Link (centrální řízení VRF)		165 €	3 950 Kč
TCB-DP40DPE	Čerpadlo kondenzátu, RAV: 22 + 28 / VRF: 72 + 96		440 €	10 500 Kč
TCB-LK2801DP-E	Long-Life Filter Set – pro RAV modely velikostí: 22 + 28 / VRF: 72 + 96		155 €	3 700 Kč

Pouze hodnoty COP, EER a energetické třídy dle normy EUROVENT (nikoliv SEER a SCOP)

SKŘÍŇOVÉ

- Ideální pro velké sály a místnosti
- Detektor úniku chladiva s možností vyhlášení poplachu nebo spuštění provětrání
- Velmi malý půdorys jednotky
- Volně stojící jednotka Plug & Play
- Nutné příslušenství ovladač RBC-AMSU52-E



RBC-AMSU52-E



RBC-AWSU52-E



RAV-HMxxx FT-ES



PŘÍSLUŠENSTVÍ SKŘÍŇOVÉ

RBC-AMSU52-E	Ovladač komfortní s podsvíceným LCD displejem, HotKeys	120 x 120 x 20	205 €	4 900 Kč
RBC-AWSU52-E	Ovladač komfortní kabelový PLUS s Bluetooth ovládáním, HotKeys	120 x 120 x 20	225 €	5 400 Kč
TCB-CKC1F-E	Volitelná krycí sada		70 €	1 650 Kč
TCB-IFCB5-PE	Modul pro externí řízení On/Off (kontaktem od kartového systému, okna nebo relé)		75 €	1 800 Kč
TCB-PX100-PE	Elektrobox pro TCB-IFCB5-PE		50 €	1 200 Kč

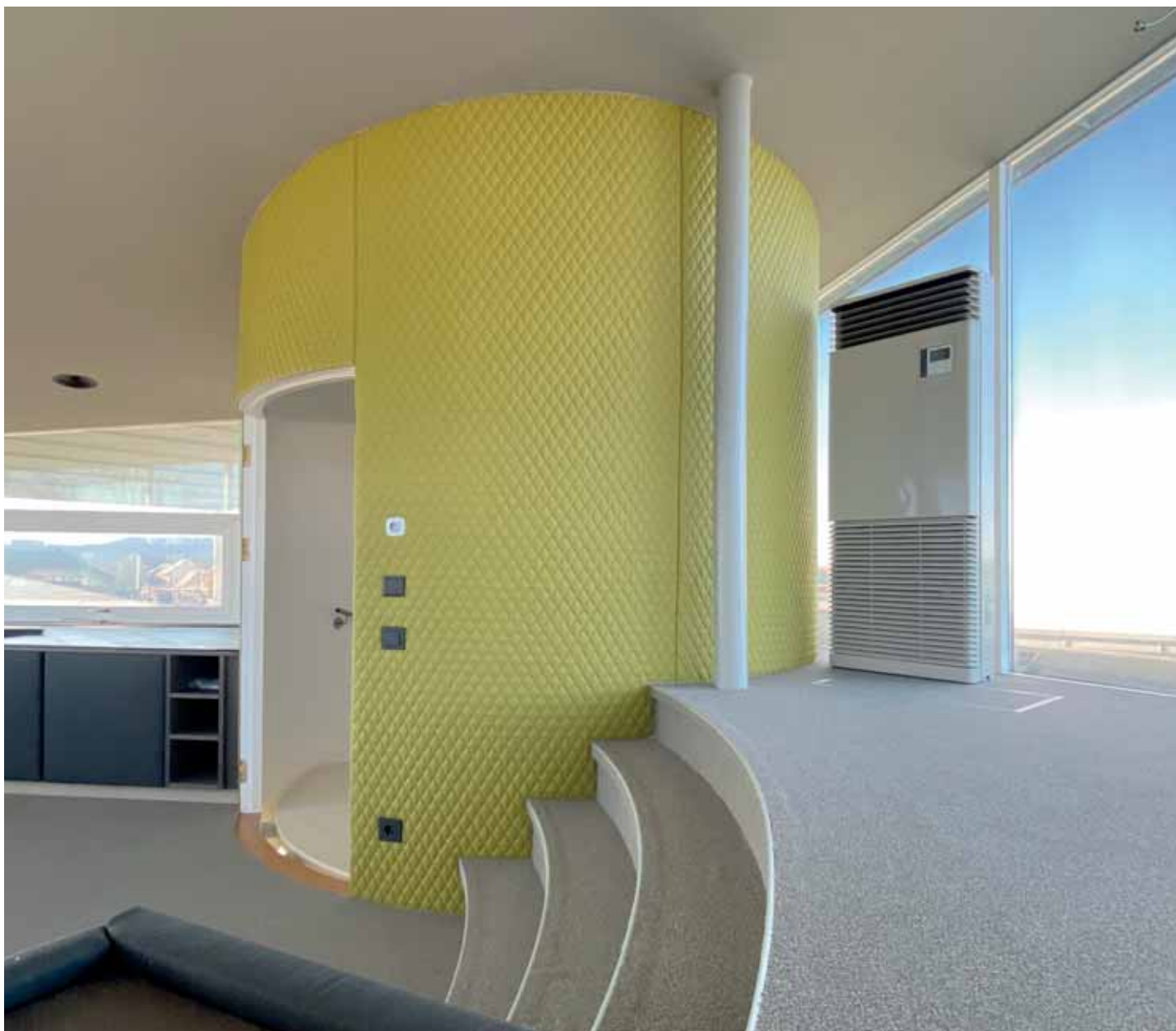

SKŘÍŇOVÉ



RBC-AMSU52-E



RBC-AWSU52-E



RAV-HMxxx FT-ES



1 DI Next 1-fázové
RAV-GM562 ATP-E
RAV-GMxx2 ATW-E

3 DI Next 3-fázové
RAV-GMxx2 AT8W-E

1 SDI 1-fázové
RAV-GPxx1 ATW-E
RAV-GPxx1 AT-E

3 SDI 3-fázové
RAV-GPxx1 AT8-E

Typ zařízení	Chlazení [kW] od / do	Topení [kW] od / do	Účinnost SEER / SCOP	Vzduchový výkon [m³/h] Energ. třída	Rozměry V x Š x H [mm]	Akustický tlak [dB(A)/1m]	Příkon/proud [kW / A]	Cena jednotková € bez DPH	Cena za sestavu € bez DPH	Cena jednotková Kč bez DPH	Cena za sestavu Kč bez DPH
--------------	-----------------------	---------------------	----------------------	-------------------------------------	------------------------	---------------------------	-----------------------	---------------------------	---------------------------	----------------------------	----------------------------

Chladivo R32 (vnitřní jednotka BIREF)

~ 1 FÁZOVÉ NAPÁJENÍ

RAV-HM561 FT-E	5,0 / 5,0	5,3 / 5,6		600-820	1750 x 600 x 210	38 - 46		2 730 €		65 500 Kč	
RBC-AMSU52-E				ovladač	120 x 120 x 20			205 €		4 900 Kč	
1 RAV-GM562 ATP-E	1,5-5,6	1,5-6,3	5,86 / 4,01	A+ / A+	550 x 780 x 290	46 / 48	1,72 / 7,48	1 850 €	4 785 €	44 400 Kč	114 800 Kč
1 RAV-GP561 ATW-E	1,2-5,6	0,9-7,0	5,87 / 4,21	A+ / A+	630 x 799 x 299	46 / 48	1,65 / 7,17	2 200 €	5 135 €	52 800 Kč	123 200 Kč
RAV-HM801 FT-E	6,7 / 7,1	7,7 / 8,0		640-930	1750 x 600 x 210	41 - 50		2 875 €		69 000 Kč	
RBC-AMSU52-E				ovladač	120 x 120 x 20			205 €		4 900 Kč	
1 RAV-GM802 ATW-E	1,9-8,0	1,6-9,0	5,53 / 4,00	A / A+	630 x 799 x 299	50 / 52	2,48 / 10,78	2 450 €	5 530 €	58 800 Kč	132 700 Kč
1 RAV-GP801 ATW-E	1,9-8,0	1,3-11,3	6,43 / 4,43	A++ / A+	1050 x 1010 x 370	46 / 48	2,37 / 10,30	2 840 €	5 920 €	68 100 Kč	142 000 Kč
RAV-HM901 FT-E	8,0 / --	8,6 / --		820-1330	1750 x 600 x 390	37 - 45		3 035 €		72 800 Kč	
RBC-AMSU52-E				ovladač	120 x 120 x 20			205 €		4 900 Kč	
1 RAV-GM902 ATW-E	1,9-8,8	1,6-9,9	6,24 / 4,00	A++ / A+	630 x 799 x 299	52 / 55	2,32 / 10,09	2 680 €	5 920 €	64 300 Kč	142 000 Kč
RAV-HM1101 FT-E	9,5 / 10,0	11,2 / 11,2		1170-1660	1750 x 600 x 390	41 - 51		3 170 €		76 000 Kč	
RBC-AMSU52-E				ovladač	120 x 120 x 20			205 €		4 900 Kč	
1 RAV-GM1102 ATW-E	3,0-11,2	3,0-13,0	6,22 / 3,92	A++ / A	1050 x 1010 x 370	53 / 56	3,10 / 13,48	3 300 €	6 675 €	79 200 Kč	160 100 Kč
1 RAV-GP1101 AT-E	3,1-12,0	2,6-13,0	6,99 / 4,40	A++ / A+	1550 x 1010 x 370	49 / 50	2,76 / 12,00	4 300 €	7 675 €	103 000 Kč	183 900 Kč
RAV-HM1401 FT-E	12,1 / 12,3	13,0 / 13,2		1350-1760	1750 x 600 x 390	45 - 53		3 235 €		77 600 Kč	
RBC-AMSU52-E				ovladač	120 x 120 x 20			205 €		4 900 Kč	
1 RAV-GM1402 ATW-E	3,0-13,2	3,0-16,0	5,53 / 3,90	- / -	1050 x 1010 x 370	56 / 56	3,95 / 17,17	3 560 €	7 000 €	85 400 Kč	167 900 Kč
1 RAV-GP1401 AT-E1	3,1-14,0	2,6-16,5	6,49 / 4,38	- / -	1550 x 1010 x 370	50 / 51	4,40 / 19,13	4 750 €	8 190 €	114 000 Kč	196 500 Kč
RAV-HM1601 FT-E	14,0 / -	16,0 / -		1350-1760	1750 x 600 x 390	45 - 53		3 290 €		78 900 Kč	
RBC-AMSU52-E				ovladač	120 x 120 x 20			205 €		4 900 Kč	
1 RAV-GM1602 ATW-E	3,0-15,0	3,0-17,0	5,20 / 3,90	- / -	1050 x 1010 x 370	57 / 56	5,65 / 24,57	4 250 €	7 745 €	102 000 Kč	185 800 Kč

~ 3 FÁZOVÉ NAPÁJENÍ

RAV-HM1101 FT-E	9,5 / 10,0	11,2 / 11,2		1170-1660	1750 x 600 x 390	41 - 51		3 170 €		76 000 Kč	
RBC-AMSU52-E				ovladač	120 x 120 x 20			205 €		4 900 Kč	
3 RAV-GM1102 AT8W-E	3,0-11,2	3,0-15,0	5,88 / 3,92	A+ / A	1050 x 1010 x 370	53 / 56	3,07 / 4,45	3 780 €	7 155 €	90 700 Kč	171 600 Kč
3 RAV-GP1101 AT8-E	2,6-12,0	2,4-14,0	6,14 / 4,02	A++ / A+	1340 x 900 x 320	49 / 50	2,77 / 4,01	4 210 €	7 585 €	101 000 Kč	181 900 Kč
RAV-HM1401 FT-E	12,1 / 12,5	13,0 / 14,0		1350-1760	1750 x 600 x 390	45 - 53		3 235 €		77 600 Kč	
RBC-AMSU52-E				ovladač	120 x 120 x 20			205 €		4 900 Kč	
3 RAV-GM1402 AT8W-E	3,0-13,2	3,0-16,0	5,35 / 3,90	- / -	1050 x 1010 x 370	56 / 56	3,89 / 5,64	4 100 €	7 540 €	98 400 Kč	180 900 Kč
3 RAV-GP1401 AT8-E	2,6-14,0	2,4-18,0	6,10 / 4,02	- / -	1340 x 900 x 320	51 / 52	3,81 / 5,52	4 400 €	7 840 €	105 000 Kč	187 500 Kč
RAV-HM1601 FT-E	14,0 / 14,0	16,0 / 16,0		1350-1760	1750 x 600 x 390	45 - 53		3 290 €		78 900 Kč	
RBC-AMSU52-E				ovladač	120 x 120 x 20			205 €		4 900 Kč	
3 RAV-GM1602 AT8W-E	3,0-15,0	3,0-18,0	5,15 / 3,82	- / -	1050 x 1010 x 370	57 / 56	5,65 / 8,19	4 780 €	8 275 €	114 000 Kč	197 800 Kč
3 RAV-GP1601 AT8-E	2,6-16,0	2,4-19,0	5,88 / 3,98	- / -	1340 x 900 x 320	51 / 53	4,83 / 7,00	4 980 €	8 475 €	119 000 Kč	202 800 Kč

Vnitřní jednotky RAV-HM***** bez integrovaného komfortního ovladače (nutné příslušenství)



VENKOVNÍ JEDNOTKY

1 S-DI 1-fázové 3 S-DI 3-fázové 1 DI Classic 1-fázové 3 DI Classic 3-fázové 1 DI Next 1-fázové 3 DI Next 3-fázové 3 DI-BIG 3-fázové

DOPRODEJ
1 DI 1-fázové

Typ zařízení	Chlazení [kW]	Topení [kW]	Účinnost SEER	Účinnost SCOP	Energ.třída	Rozměry V x Š x H [mm]	Příkon/proud [kW / A]	Cena jednotková € bez DPH	Cena jednotková Kč bez DPH
--------------	---------------	-------------	---------------	---------------	-------------	------------------------	-----------------------	---------------------------	----------------------------

Chladivo R32

CLASSIC DIGITAL INVERTER

1	RAV-GV561 ATP-E	5,0	5,3	6,20	4,20	A++ / A+	550 x 780 x 290	1,60 / 6,96	1 390 €	33 300 Kč
1	RAV-GV801 ATP-E	6,7	7,7	5,10	4,00	A+ / A+	550 x 780 x 290	2,30 / 10,00	1 800 €	43 200 Kč
1	RAV-GV1101 ATP-E	9,5	10,0	5,10	3,80	A+ / A+	630 x 800 x 300	3,17 / 13,78	2 300 €	55 200 Kč
1	RAV-GV1401 ATP-E	11,5	11,9	5,10	3,80	A / A	710 x 900 x 320	4,70 / 20,43	2 610 €	62 600 Kč
1	RAV-GV1601 ATP-E	13,0	13,5	4,90	4,15	- / -	890 x 900 x 230	5,40 / 23,48	3 390 €	81 300 Kč
3	RAV-GV1101 AT8P-E	9,5	10,0	5,30	3,80	A++ / A+	710 x 900 x 320	3,06 / 4,43	2 660 €	63 800 Kč
3	RAV-GV1401 AT8P-E	12,1	12,3	5,10	3,80	- / -	710 x 900 x 320	4,90 / 7,10	2 870 €	68 800 Kč
3	RAV-GV1601 AT8P-E	13,0	16,0	4,90	4,15	- / -	890 x 900 x 230	5,40 / 7,83	3 950 €	94 800 Kč

NEXT DIGITAL INVERTER

1	RAV-GM302 ATP-E	2,5	3,4	6,20	4,10	A++ / A++	550 x 780 x 290	0,69 / 3,00	1 270 €	30 400 Kč
1	RAV-GM402 ATP-E	3,6	4,0	6,00	4,00	A++ / A++	550 x 780 x 290	1,13 / 4,91	1 550 €	37 200 Kč
1	RAV-GM562 ATP-E	5,0	5,3	5,86	4,01	A++ / A++	550 x 780 x 290	1,79 / 7,78	1 850 €	44 400 Kč
1	RAV-GM802 ATW-E	6,7	7,7	5,53	4,00	A++ / A++	630 x 799 x 299	2,23 / 9,70	2 450 €	58 800 Kč
1	RAV-GM902 ATW-E	8,0	8,6	6,24	4,00	A++ / A++	630 x 799 x 299	2,42 / 10,52	2 680 €	64 300 Kč
1	RAV-GM1102 ATW-E	9,5	11,2	6,22	3,92	A++ / A++	1050 x 1010 x 370	2,71 / 11,78	3 300 €	79 200 Kč
1	RAV-GM1402 ATW-E	12,1	13,0	5,53	3,90	- / -	1050 x 1010 x 370	4,32 / 18,78	3 560 €	85 400 Kč
1	RAV-GM1602 ATW-E	14,0	16,0	5,20	3,90	- / -	1050 x 1010 x 370	5,63 / 24,48	4 250 €	102 000 Kč
3	RAV-GM1102 AT8W-E	9,5	11,2	5,88	3,92	A++ / A+	1050 x 1010 x 370	2,67 / 3,87	3 780 €	90 700 Kč
3	RAV-GM1402 AT8W-E	12,1	14,0	5,35	3,90	- / -	1050 x 1010 x 370	4,24 / 6,14	4 100 €	98 400 Kč
3	RAV-GM1602 AT8W-E	14,0	16,0	5,15	3,82	- / -	1050 x 1010 x 370	5,22 / 7,57	4 780 €	114 000 Kč

SUPER DIGITAL INVERTER

1	RAV-GP561 ATW-E	5,0	5,6	5,87	4,21	A++ / A+	630 x 799 x 299	1,42 / 6,17	2 200 €	52 800 Kč
1	RAV-GP801 ATW-E	7,1	8,0	6,43	4,43	A++ / A+	1050 x 1010 x 370	2,04 / 8,87	2 840 €	68 100 Kč
1	RAV-GP1101 AT-E	10,0	11,2	6,99	4,40	A++ / A+	1550 x 1010 x 370	1,90 / 8,26	4 300 €	103 000 Kč
1	RAV-GP1401 AT-E1	12,5	14,0	8,15	4,72	- / -	1550 x 1010 x 370	2,91 / 12,65	4 750 €	114 000 Kč
3	RAV-GP1101 AT8-E	10,0	11,2	7,10	4,36	A++ / A+	1340 x 900 x 320	2,32 / 3,36	4 210 €	101 000 Kč
3	RAV-GP1401 AT8-E	12,5	14,0	7,01	4,36	- / -	1340 x 900 x 320	3,42 / 4,96	4 400 €	105 000 Kč
3	RAV-GP1601 AT8-E	14,0	16,0	6,72	4,36	- / -	1340 x 900 x 320	4,34 / 6,29	4 980 €	119 000 Kč

DIGITAL INVERTER BIG

3	RAV-GM2241 AT8-E1	19,0	22,4	5,82	3,78	- / -	1550 x 1010 x 370	5,86 / 8,49	7 390 €	177 000 Kč
3	RAV-GM2801 AT8-E1	22,5	27,0	5,49	3,69	- / -	1550 x 1010 x 370	7,98 / 11,57	8 120 €	194 000 Kč

Chladivo R32 – DO VYPRODÁNÍ ZÁSOB

DIGITAL INVERTER

1	RAV-GM561 ATP-E	5,0	5,3	6,19	4,00	A++ / A+	550 x 780 x 290	1,79 / 7,78	1 450 €	34 800 Kč
1	RAV-GM901 ATP-E	8,0	9,0	6,10	4,10	A++ / A+	630 x 800 x 300	2,67 / 11,61	2 000 €	48 000 Kč
1	RAV-GM1101 ATP-E	10,0	11,2	6,10	4,20	A++ / A+	890 x 900 x 320	3,19 / 4,62	3 000 €	72 000 Kč

PŘÍMÝ VÝPAR PRO VZT (DX-KIT)

- Kompletní DX-kit pro připojení DI / SUPER-DI / BIG-DI na přímý výpar
- Součástí dodávky je rozvaděč vybavený elektronikou, PC boardem, transformátorem, svorkovnicí a kabeláží
- Senzory pro instalaci k výparníku na potrubí součástí dodávky
- PMV ventil je součástí venkovní jednotky (není navíc potřeba)
- RAV DX-kit je univerzální pro všechny výkony (programovatelné DN kódy)
- Možnost použít další rozhraní pro TCC-Link, např. Analog Interface 0-10V



Typ zařízení	Chlazení [kW]	Topení [kW]	Popis	Cena venkovní jedn. € bez DPH	Cena venkovní jedn. Kč bez DPH
--------------	---------------	-------------	-------	-------------------------------	--------------------------------

Chladivo R32 i R410 (BIREF)

RAV DX-KIT – ŘÍZENÍ DLE TEPLoty V PROSTORU

RAV-DXC010	2,5 - 23,0	3,4 - 27,0	napájení z venkovní jednotky, příkon celého zařízení dle venk. jednotky	1 410 €	33 800 Kč
RBC-AMTU31-E	nutné příslušenství		ovladač s LCD displejem, plným řízením a programováním DN kódů	150 €	3 600 Kč

RAV DX-KIT – PŘÍMÉ ŘÍZENÍ VÝKONU NAPĚTÍM 0 - 10 V

RBC-DXC031**	2,5 - 23,0	3,4 - 27,0	napájení z venkovní jednotky, příkon celého zařízení dle venk. jednotky; zapojení 1:1	1 505 €	36 100 Kč
Řízení signálem 0 - 10 V	požadavek výkonu od MaR		přímé řízení výkonu venkovní jednotky dle požadavku měření a regulace		

** Ovladač je nutný pouze při spuštění pro zadání výkonových parametrů přímého výparu

VENKOVNÍ JEDNOTKY

Typ zařízení	Chlazení [kW]	Topení [kW]	Cena venkovní jedn. € bez DPH	Cena venkovní jedn. Kč bez DPH
--------------	---------------	-------------	-------------------------------	--------------------------------

Chladivo R32

SUPER DIGITAL INVERTER

1 RAV-GP561 ATW-E	5,0	5,6	2 200 €	52 800 Kč
1 RAV-GP801 ATW-E	7,1	8,0	2 840 €	68 100 Kč
1 RAV-GP1101 AT-E	10,0	11,2	4 300 €	103 000 Kč
1 RAV-GP1401 AT-E1	12,5	14,0	4 750 €	114 000 Kč
3 RAV-GP1101 AT8-E	10,0	11,2	4 210 €	101 000 Kč
3 RAV-GP1401 AT8-E	12,5	14,0	4 400 €	105 000 Kč
3 RAV-GP1601 AT8-E	14,0	16,0	4 980 €	119 000 Kč

Typ zařízení	Chlazení [kW]	Topení [kW]	Cena venkovní jedn. € bez DPH	Cena venkovní jedn. Kč bez DPH
--------------	---------------	-------------	-------------------------------	--------------------------------

Chladivo R32

DIGITAL INVERTER

1 RAV-GM561 ATP-E *	5,0	5,3	1 450 €	34 800 Kč
1 RAV-GM901 ATP-E *	8,0	9,0	2 000 €	48 000 Kč
1 RAV-GM1101 ATP-E *	10,0	11,2	3 000 €	72 000 Kč

BIG DIGITAL INVERTER

3 RAV-GM2241 AT8-E1	19,0	22,4	7 390 €	177 000 Kč
3 RAV-GM2801 AT8-E1	22,5	27,0	8 120 €	194 000 Kč

* Doprodej (dostupnost na dotaz)

PŘÍSLUŠENSTVÍ PRO RAV DX-KIT DO VZT

RBC-FDP3-PE	MODbus® + Analog Interface (ovl. odporem nebo 0 - 10 V – volba požad. teploty, on/off, lamely, otáčky (pouze pro RAV-DXC010))	760 €	18 200 Kč
RBC-FDP3-MODbus	MODbus® (pouze interface pro připojení na sběrnici MODbus)	595 €	14 200 Kč
TCB-PCOS1E2	Power modul – externí řízení: omezení výkonu 0% (Off)-50%-75%, tichý Noční provoz; výstup: provoz kompresoru (pro jednotky RAV DI a jednotky RAV-SP564AT-E / RAV SP564 ATP-E)	330 €	7 900 Kč
TCB-KBOS4E	Power modul – externí řízení: omezení výkonu 0% (Off)-50%-75%, tichý Noční provoz; výstup: provoz kompresoru (pro jednotky RAV BIG-DI a S-DI mimo RAV-SP564AT-E / RAV-SP564 ATP-E)	50 €	1 200 Kč

PŘÍMÝ VÝPAR PRO VZT NEXT



- Kompletní DX-kit pro připojení DI / NEXT-DI / SUPER-DI / BIG-DI na přímý výpar
- Součástí dodávky je rozvaděč vybavený elektronikou, PC boardem, transformátorem, svorkovnicí a kabeláží
- Senzory pro instalaci k výparníku na potrubí součástí dodávky
- PMV ventil je součástí venkovní jednotky (není navíc potřeba)
- RAV DX-kit je univerzální pro všechny výkony (programovatelné DN kódy)
- Možnost použít další rozhraní pro TCC-Link, např. Analog Interface 0-10V



Typ zařízení	Chlazení [kW]	Topení [kW]	Cena venkovní jedn. € bez DPH	Cena venkovní jedn. Kč bez DPH
--------------	---------------	-------------	-------------------------------	--------------------------------

Chladivo R32 i R410 (BIREF)

RAV DX-KIT – ŘÍZENÍ DLE TEPLoty V PROSTORU

Typ zařízení	Chlazení [kW]	Topení [kW]	napájení z venkovní jednotky, příkon celého zařízení dle venk. jednotky	1 180 €	28 300 Kč
TCB-IFDLR01UP-E	3,0 - 27,0	4,5 - 31,5	ovladač s LCD displejem, plným řízením a programováním DN kódů	150 €	3 600 Kč
RBC-AMTU31-E	nutné příslušenství				

VENKOVNÍ JEDNOTKY

Typ zařízení	Chlazení [kW]	Topení [kW]	Cena jednotková € bez DPH	Cena jednotková Kč bez DPH
--------------	---------------	-------------	---------------------------	----------------------------

Chladivo R32

NEXT DIGITAL INVERTER

1 RAV-GM302 ATP-E	2,5	3,4	1 270 €	30 400 Kč
1 RAV-GM402 ATP-E	3,6	4,0	1 550 €	37 200 Kč
1 RAV-GM562 ATP-E	5,0	5,3	1 850 €	44 400 Kč
1 RAV-GM802 ATW-E	6,7	7,7	2 450 €	58 800 Kč
1 RAV-GM902 ATW-E	8,0	8,6	2 680 €	64 300 Kč
1 RAV-GM1102 ATW-E	9,5	11,2	3 300 €	79 200 Kč
1 RAV-GM1402 ATW-E	12,1	13,0	3 560 €	85 400 Kč
1 RAV-GM1602 ATW-E	14,0	16,0	4 250 €	102 000 Kč
3 RAV-GM1102 AT8W-E	9,5	11,2	3 780 €	90 700 Kč
3 RAV-GM1402 AT8W-E	12,1	14,0	4 100 €	98 400 Kč
3 RAV-GM1602 AT8W-E	14,0	16,0	4 780 €	114 000 Kč

Typ zařízení	Chlazení [kW]	Topení [kW]	Cena jednotková € bez DPH	Cena jednotková Kč bez DPH
--------------	---------------	-------------	---------------------------	----------------------------

Chladivo R32

SUPER DIGITAL INVERTER

1 RAV-GP561 ATW-E	5,0	5,6	2 200 €	52 800 Kč
1 RAV-GP801 ATW-E	7,1	8,0	2 840 €	68 100 Kč
1 RAV-GP1101 AT-E	10,0	11,2	4 300 €	103 000 Kč
1 RAV-GP1401 AT-E1	12,5	14,0	4 750 €	114 000 Kč
3 RAV-GP1101 AT8-E	10,0	11,2	4 210 €	101 000 Kč
3 RAV-GP1401 AT8-E	12,5	14,0	4 400 €	105 000 Kč
3 RAV-GP1601 AT8-E	14,0	16,0	4 980 €	119 000 Kč

DIGITAL INVERTER BIG

3 RAV-GM2241 AT8-E1	19,0	22,4	7 390 €	177 000 Kč
3 RAV-GM2801 AT8-E1	22,5	27,0	8 120 €	194 000 Kč



DVEŘNÍ CLONY

- Tři základní tvarová provedení, vždy ve dvou variantách podle tlaku na výstupu vzduchu
- Provoz pouze v režimu topení nebo pouze ventilace vzduchu, v zimním i letním období
- Kompatibilní s venkovními jednotkami Digital Inverter a Super Digital Inverter
- Jednoduchá instalace, volba pro výšku dveří 2,5-3,0 m, resp. 2,7-3,2 m

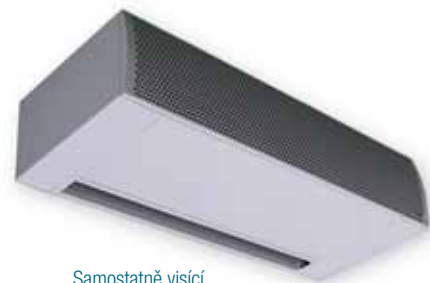

Samostatně visící



Kazetová do stropu



Mezistropní

Uvedené ceny jsou orientační, obchodní podmínky na dotaz

1 DI 1-fázové 3 DI 3-fázové 1 SDI 1-fázové 3 SDI 3-fázové

Typ zařízení	Venkovní jednotka	Chlazení [kW] DI / S-DI	Topení [kW] DI / S-DI	Vzduchový výkon [m³/h]	Rozměry V x Š x H [mm]	Výška dveří [m]	Max. šířka dveří [mm]	Příkon/proud [kW / A]	Cena jednotková € bez DPH	Cena jednotková Kč bez DPH
--------------	-------------------	----------------------------	--------------------------	------------------------	------------------------	-----------------	-----------------------	-----------------------	---------------------------	----------------------------

Chladivo R32

SAMOSTATNĚ VISÍCÍ

RAV-CT101 CH-M	1 1	-	8,0	1600	260 x 1210 x 490	2,5 - 3,0	1000	0,35 / 1,52	9 250 €	222 000 Kč
RAV-CT101 CH-L	1 1	-	8,0	2210	260 x 1210 x 490	2,7 - 3,2	1000	0,53 / 2,30	9 620 €	230 000 Kč
RAV-CT151 CH-M	1 3 1 3	-	11,2	2400	260 x 1710 x 490	2,5 - 3,0	1500	0,53 / 2,30	10 820 €	259 000 Kč
RAV-CT151 CH-L	1 3 1 3	-	11,2	2950	260 x 1710 x 490	2,7 - 3,2	1500	0,70 / 3,04	11 165 €	267 000 Kč
RAV-CT201 CH-M	1 3 1 3	-	14,0	3200	260 x 2210 x 490	2,5 - 3,0	2000	0,70 / 3,04	12 170 €	292 000 Kč
RAV-CT201 CH-L	1 3 1 3	-	14,0	4420	260 x 2210 x 490	2,7 - 3,2	2000	1,05 / 4,57	13 695 €	328 000 Kč
RAV-CT251 CH-M	1 3	-	16,0	4000	260 x 2710 x 490	2,5 - 3,0	2500	0,88 / 3,83	13 745 €	329 000 Kč
RAV-CT251 CH-L	1 3	-	16,0	5160	260 x 2710 x 490	2,7 - 3,2	2500	1,23 / 5,35	15 090 €	362 000 Kč

KAZETOVÉ DO STROPU

RAV-CT101 UH-M	1 1	-	8,0	1600	260 x 1050 x 780	2,5 - 3,0	1000	0,35 / 1,52	9 725 €	233 000 Kč
RAV-CT101 UH-L	1 1	-	8,0	2210	260 x 1050 x 780	2,7 - 3,2	1000	0,53 / 2,30	10 140 €	243 000 Kč
RAV-CT151 UH-M	1 3 1 3	-	11,2	2400	260 x 1550 x 780	2,5 - 3,0	1500	0,53 / 2,30	10 900 €	261 000 Kč
RAV-CT151 UH-L	1 3 1 3	-	11,2	2950	260 x 1550 x 780	2,7 - 3,2	1500	0,70 / 3,04	11 505 €	276 000 Kč
RAV-CT201 UH-M	1 3 1 3	-	14,0	3200	260 x 2050 x 780	2,5 - 3,0	2000	0,70 / 3,04	12 330 €	295 000 Kč
RAV-CT201 UH-L	1 3 1 3	-	14,0	4420	260 x 2050 x 780	2,7 - 3,2	2000	1,05 / 4,57	13 785 €	330 000 Kč
RAV-CT251 UH-M	1 3	-	16,0	4000	260 x 2550 x 780	2,5 - 3,0	2500	0,88 / 3,83	14 670 €	352 000 Kč
RAV-CT251 UH-L	1 3	-	16,0	5160	260 x 2550 x 780	2,7 - 3,2	2500	1,23 / 5,35	16 080 €	385 000 Kč

MEZISTROPNÍ

RAV-CT101 BH-M	1 1	-	8,0	1600	405-485 x 1105 x 720	2,5 - 3,0	1000	0,35 / 1,52	10 205 €	244 000 Kč
RAV-CT101 BH-L	1 1	-	8,0	2210	405-485 x 1105 x 720	2,7 - 3,2	1000	0,53 / 2,30	10 515 €	252 000 Kč
RAV-CT151 BH-M	1 3 1 3	-	11,2	2400	405-485 x 1605 x 720	2,5 - 3,0	1500	0,53 / 2,30	12 100 €	290 000 Kč
RAV-CT151 BH-L	1 3 1 3	-	11,2	2950	405-485 x 1605 x 720	2,7 - 3,2	1500	0,70 / 3,04	12 330 €	295 000 Kč
RAV-CT201 BH-M	1 3 1 3	-	14,0	3200	405-485 x 2105 x 720	2,5 - 3,0	2000	0,70 / 3,04	13 675 €	328 000 Kč
RAV-CT201 BH-L	1 3 1 3	-	14,0	4420	405-485 x 2105 x 720	2,7 - 3,2	2000	1,05 / 4,57	14 705 €	352 000 Kč
RAV-CT251 BH-M	1 3	-	16,0	4000	405-485 x 2605 x 720	2,5 - 3,0	2500	0,88 / 3,83	15 380 €	369 000 Kč
RAV-CT251 BH-L	1 3	-	16,0	5160	405-485 x 2605 x 720	2,7 - 3,2	2500	1,23 / 5,35	16 600 €	398 000 Kč

VENKOVNÍ JEDNOTKY

Typ zařízení	Chlazení [kW]	Topení [kW]	Cena venkovní jedn. € bez DPH	Cena venkovní jedn. Kč bez DPH
--------------	---------------	-------------	-------------------------------	--------------------------------

Chladivo R32

DIGITAL INVERTER

1 RAV-GM561 ATP-E *	5,0	5,3	1 450 €	34 800 Kč
1 RAV-GM901 ATP-E *	8,0	9,0	2 000 €	48 000 Kč
1 RAV-GM1101 ATP-E *	10,0	11,2	3 000 €	72 000 Kč

SUPER DIGITAL INVERTER

1 RAV-GP561 ATW-E	5,0	5,6	2 200 €	52 800 Kč
1 RAV-GP801 ATW-E	7,1	8,0	2 840 €	68 100 Kč
1 RAV-GP1101 AT-E	10,0	11,2	4 300 €	103 000 Kč
1 RAV-GP1401 AT-E1	12,5	14,0	4 750 €	114 000 Kč
3 RAV-GP1101 AT8-E	10,0	11,2	4 210 €	101 000 Kč
3 RAV-GP1401 AT8-E	12,5	14,0	4 400 €	105 000 Kč
3 RAV-GP1601 AT8-E	14,0	16,0	4 980 €	119 000 Kč

BIG DIGITAL INVERTER

3 RAV-GM2241 AT8-E1	19,0	22,4	7 390 €	177 000 Kč
3 RAV-GM2801 AT8-E1	22,5	27,0	8 120 €	194 000 Kč

* Doprodej (dostupnost na dotaz)

PŘÍSLUŠENSTVÍ

RBC-AMTU31-E **	Ovladač základní s LCD displejem pro jedn. syst. RAV	150 €	3 600 Kč
-----------------	--	-------	----------

** Ovladač podporuje speciální funkce SMMS-u nad 64 jednotek



Samostatně visící

DOPRODEJ

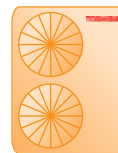

3 DI 3-fázové RAV-GMxx1 AT8P-E

DOPRODEJ



1 DI 1-fázové RAV-GMxx1 ATP-E1



RBC-AMTU31-E



1 S-DI 1-fázové RAV-GPxx1 ATW-E RAV-GPxx1 AT-E(1)

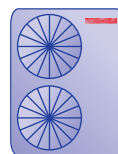

3 S-DI 3-fázové RAV-GPxx1 AT8-E(1)

PŘÍKLAD VÝPOČTU SESTAVY DVEŘNÍ CLONY

Typ zařízení	Cena jednotková € bez DPH	Cena jednotková € bez DPH	Cena jednotková Kč bez DPH	Cena jednotková Kč bez DPH
RAV-CT151 BH-M	12 100 €		290 000 Kč	
RBC-AMTU31-E	150 €		3 600 Kč	
1 RAV-GP1101 AT-E	4 300 €	16 550 €	103 000 Kč	396 600 Kč
3 RAV-GP1101 AT8-E	4 210 €	16 460 €	101 000 Kč	394 600 Kč

* Doprodej (dostupnost na dotaz)

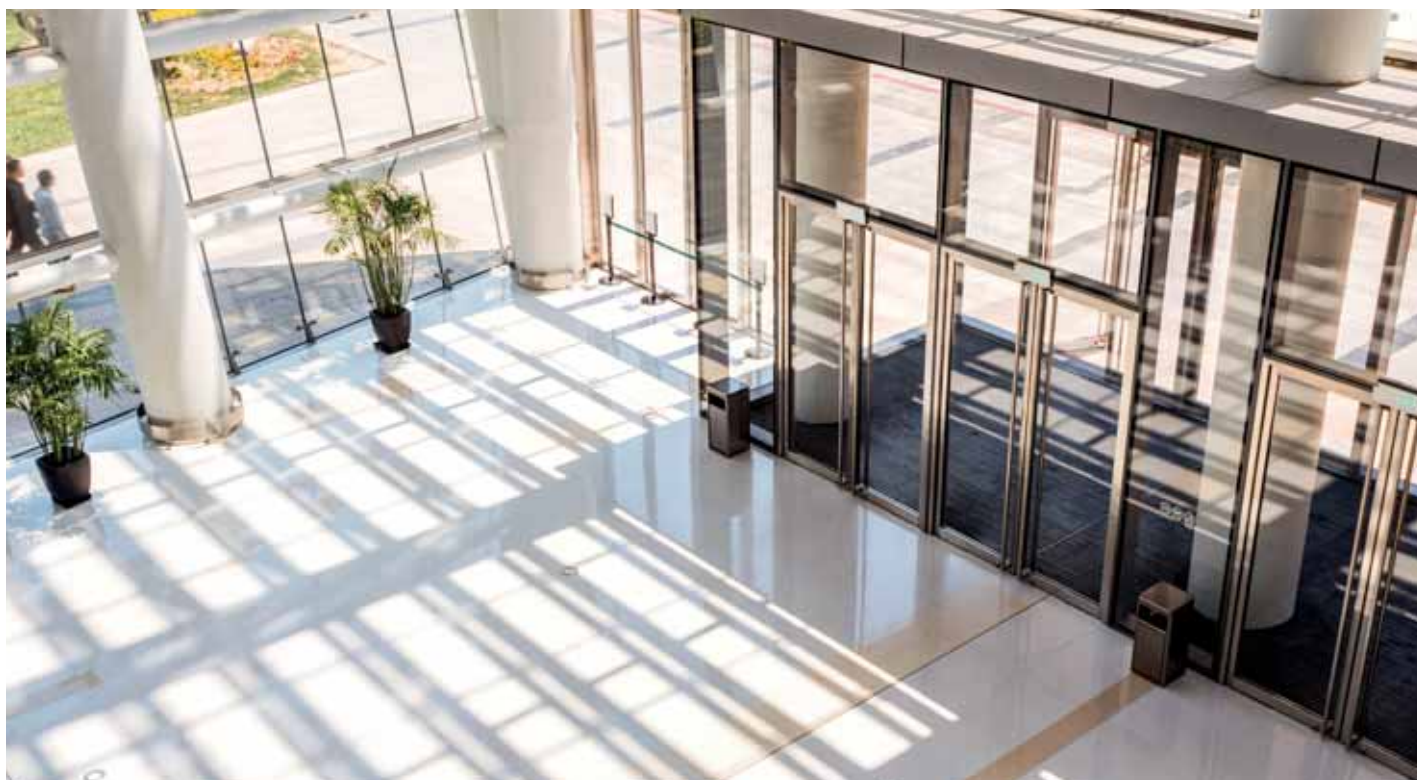

VN VĚTRACÍ JEDNOTKY S REKUPERACÍ



- Větrání např. nízkoenergetických staveb
- Přivádějí čerstvý vzduch do místnosti
- Křížový rekuperační výměník snižuje tepelné ztráty
- Proti větrání bez rekuperace o 20 až 80% nižší tepelné ztráty
- Zajišťují větrání uzavřených prostor bez oken
- Součástí zařízení omyvatelný prachový filtr
- Stejná účinnost jak v letním, tak zimním období
- Plastový odolný komorový rekuperační výměník
- Zpětné získávání tepla vč. odvlhčení přiváděného/odváděného vzduchu
- Možnost větrání přes bypass (bez rekuperace)



OHŘEV NEBO CHLAZENÍ VZDUCHU

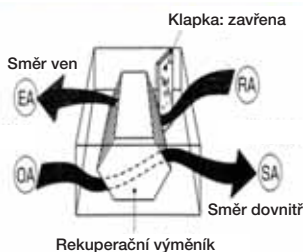

Režim s rekuperací tepla

BEZ TEPELNÉ ÚPRAVY VZDUCHU

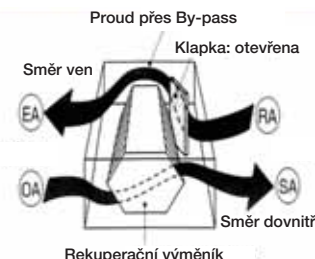

Režim s By-passem (prostá ventilace)

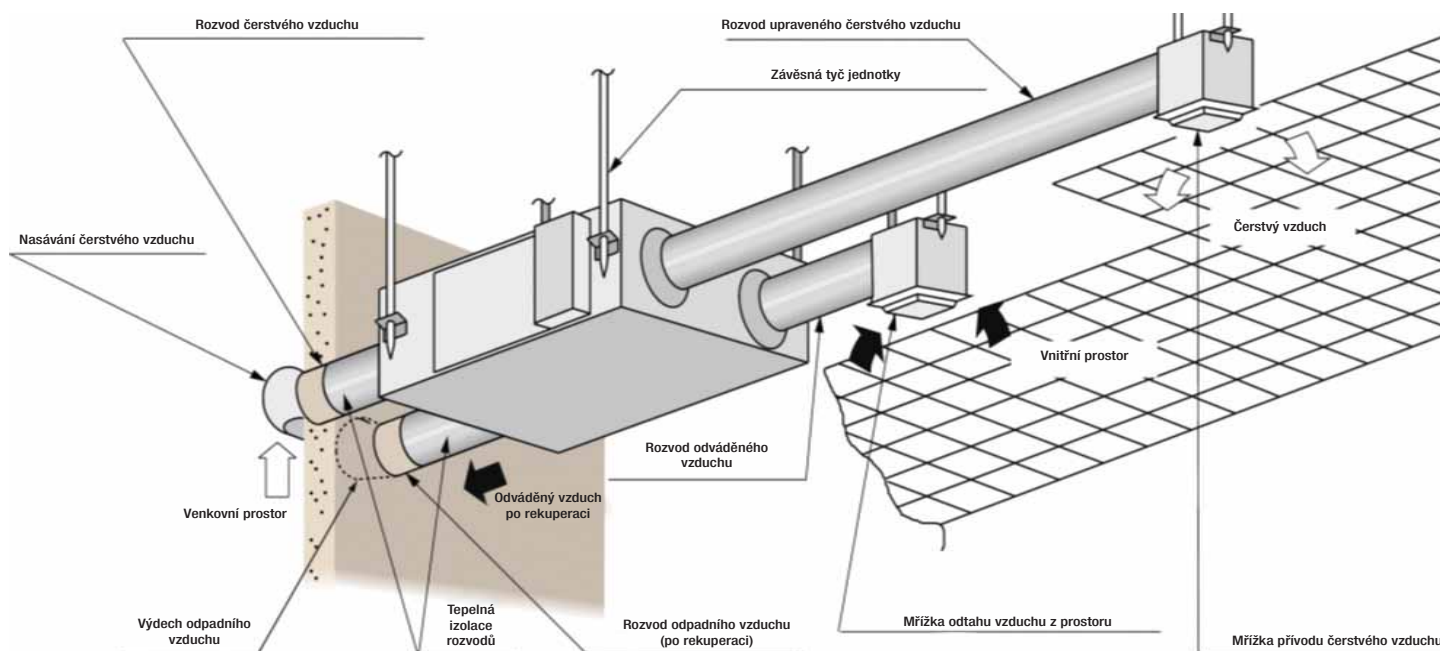

Typ zařízení	Max. úč. rekup. [%]	Vzduch. výkon [m³/h]	Průměr výdechu vzduchu [mm]	Externí stat. tlak L-H-EH [Pa]	Rozměry V x Š x H [mm]	Akustický tlak [dB(A)/1m]	Příkon / proud [W / A]	Cena jednotková € bez DPH	Cena jednotková Kč bez DPH
VN-M150 HE	83,00%	110-150	100	47 - 102	290 x 900 x 900	20 - 28	78 / 0,34 / 1f	2 310 €	55 400 Kč
VN-M250 HE	81,50%	155-250	150	28 - 98	290 x 900 x 900	21 - 30	138 / 0,60 / 1f	2 365 €	56 700 Kč
VN-M350 HE	79,50%	210-350	150	65 - 125	290 x 900 x 900	27 - 35	182 / 0,79 / 1f	2 535 €	68 000 Kč
VN-M500 HE	78,00%	390-500	200	62 - 150	350 x 1140 x 1140	26 - 34	238 / 1,03 / 1f	3 235 €	77 600 Kč
VN-M650 HE	76,50%	520-650	200	61 - 107	350 x 1140 x 1140	31 - 36	290 / 1,26 / 1f	3 850 €	92 400 Kč
VN-M800 HE	77,50%	700-800	250	76 - 158	400 x 1189 x 1189	34 - 39	383 / 1,67 / 1f	4 465 €	107 000 Kč
VN-M1000 HE1	77,00%	700-1000	250	70 - 150	400 x 1189 x 1189	33 - 41	396 / 1,72 / 1f	5 075 €	121 000 Kč
VN-M1500 HE1	79,00%	1200-1500	2x 250	80 - 140	810 x 1189 x 1189	36 - 42	590 / 2,57 / 1f	8 440 €	202 000 Kč
VN-M2000 HE1	77,50%	1400-2000	2x 250	70 - 105	810 x 1189 x 1189	37 - 43	792 / 3,44 / 1f	9 740 €	233 000 Kč

PŘÍSLUŠENSTVÍ

NRC-01HE	Ovladač dálkový pro větrací jednotky VN-MxxxHE, HEXE	160 €	3 800 Kč
NRB-1HE	On/Off adaptér pro větrací jednotky	160 €	3 800 Kč
TCB-PCUC2E	I/O Modul pro vstupy a výstupy (alarm, hlášení provozu)	200 €	4 800 Kč

RAV MULTIKOMBINACE TWIN / TRIPLE / DOUBLE TWIN

RAV Multikombinace jsou vhodné pro větší instalace do obchodů, kanceláří a do skladových prostor, ve kterých je požadavek stejné teploty, tj. jedné teplotní zóny. Jedna venkovní jednotka, s chladičím výkonem nad 10 kW, lze napojit na dvě, tři nebo čtyři stejné vnitřní RAV jednotky pomocí T-kusů, resp. 3-cestného rozdělovače.



- Vnitřní jednotky umístěny v jednom společném prostoru!
- Převýšení vnitřních jednotek max 0,5 m
- Automatické adresování jednotek při spuštění (master/slave)



Venkovní jednotka RAV-xxxxx AT(8)(P)-E	GM562 ATP-E	GM1102 AT(8)W-E	GP561 ATW-E	GP1101 AT(8)-E	GM2241 AT8-E1
	GM802 ATW-E	GM1402 AT(8)W-E	GP801 ATW-E	GP1401 AT(8)-E	GM2801 AT8-E1
Popis parametru rozvodů		GM1602 AT(8)W-E		GP1601 AT8-E	
Nejdelší trasa (L+a nebo L+b)	30 m	50 m	50 m	75 m	60 m (100 m)
Max. délka odbočky (a nebo b)	15 m	15 m	20 m	20 m	20 m
Max. rozdíl délek odboček (a-b)	10 m	10 m	10 m	10 m	10 m
Převýšení, venkovní výše (DH)	30 m	30 m	30 m	30 m	30 m
Převýšení, venkovní níže (DH)	15 m	15 m	30 m	30 m	30 m
Převýšení mezi vnitřními jednotkami (Dh)	0,5 m	0,5 m	0,5 m	0,5 m	0,5 m
Délka rovného potrubí před T-kusy (m)	0,5 m	0,5 m	0,5 m	0,5 m	0,5 m
Minimální délka trasy (L+a nebo L+b)	7,5 m	7,5 m	4,0 m	4,0 m	4,0 m
Počet ohybů na trase (max počet)	10 x	10 x	10 x	10 x	10 x

RAV MULTIKOMBINACE – PŘEHLED KOMBINACÍ VÝKONŮ

(Upozornění: DI-Classic není podporován pro žádnou multikombinaci)

Venkovní jednotky	Výkon celkový		TWIN (2 vnitřní) 1x T-kus	TRIPLE (3 vnitřní) Triple kit (E-rozdělovač)	QUATRO (DOUBLE TWIN) (4 vnitřní) 1x velký T-kus + 2x malý T-kus
DI / DI NEXT / SDI	5,0 kW	5,6 kW	2,5 kW + 2,5 kW		
	7,1 kW	8,0 kW	3,6 kW + 3,6 kW	2,5 kW + 2,5 kW + 2,5 kW	
	10,0 kW	11,2 kW	5,0 kW + 5,0 kW	3,6 kW + 3,6 kW + 3,6 kW	2,5 kW + 2,5 kW + 2,5 kW + 2,5 kW
	12,0 kW	14,0 kW	7,0 kW + 7,0 kW	3,6 kW + 3,6 kW + 3,6 kW	
	14,0 kW	16,0 kW	7,0 kW + 7,0 kW	5,0 kW + 5,0 kW + 5,0 kW	3,6 kW + 3,6 kW + 3,6 kW + 3,6 kW
DI BIG	20,0 kW	22,4 kW	10,0 kW + 10,0 kW	7,0 kW + 7,0 kW + 7,0 kW	5,0 kW + 5,0 kW + 5,0 kW + 5,0 kW
	23,0 kW	27,0 kW	12,0 kW + 12,0 kW	7,0 kW + 7,0 kW + 7,0 kW	7,0 kW + 7,0 kW + 7,0 kW + 7,0 kW

2+1 TWIN

- Kombinace 2 vnitřních a 1 společné venkovní jednotky
- Rozložení chladičím výkonu v jedné velké místnosti nebo hale

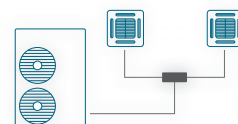

RBC-TWP30E2	Sada T-kusů pro 2 x max 5 kW jednotky (T-kus 12-16-12 + T-kus 6-10-6 + 2x PC board pro odrušení)	145 €	3 450 Kč
RBC-TWP50E2	Sada T-kusů pro 2 x max 7 kW jednotky (T-kus 15,9-15,9-15,9 + T-kus 9,5-9,5-9,5 + 2x PC board pro odrušení)	150 €	3 600 Kč
RBC-TWP101E	Sada T-kusů pro 2 x max 10 kW nebo 2 x max 12 kW jednotky (T-kus 16-25,4-16 + redukce 25,4-28,6 + T-kus 9,5-12,7-9,5)	315 €	7 550 Kč

3+1 TRIPLE

- Kombinace 3 vnitřních a 1 společné venkovní jednotky
- Rozložení chladičím výkonu ve velkém prostoru

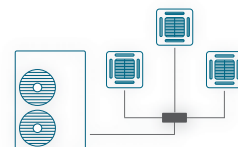
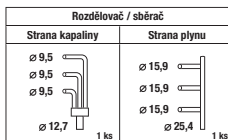

RBC-TRP100E	Sada 3-cestných rozdělovačů pro kombinace 3 x max 5 kW nebo 3 x max 7 kW jednotky (POZOR! Rozdělovače nelze nahradit pouze T-kusy kvůli stejné délce tras rozvodů!!)	430 €	10 300 Kč
-------------	--	-------	-----------

4+1 DOUBLE TWIN / QUATRO

- Kombinace 4 vnitřních a 1 společné venkovní jednotky
- Rozložení chladičím výkonu ve velkém prostoru

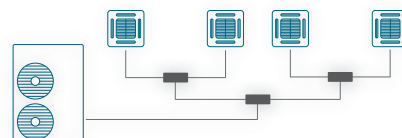









RBC-DTWP101E	Sada 3 sestav T-kusu – tvarovky pro instalaci kombinace 4x 2,5 kW, 4x 3,6 kW, 4x 5 kW nebo 4x 7,0 kW vč. redukcí sání = T-kus 16-25,4-16 + redukce 25,4-28,6 + 2xT-kus 16-16-116 + 2xT-kus 12,7-16-12,7 kapalina = T-kus 9,5-12,7-9,5 + 2xT-kus 9,5-9,5-9,5 + 2xT-kus 6,4-9,5-6,4	435 €	10 400 Kč
--------------	---	-------	-----------



KABELOVÉ OVLADAČE

- Obousměrná komunikace se zařízením
- Výhoda pro kanceláře a technické místnosti, prostory velinů, spolupráce s centrálními ovladači



RBC-AMTU31-E		Ovladač základní s LCD pro jednotky systému TU2C-Link - ovladač s plným řízením a možností programování DI/S-DI - slouží i pro programování a servisní nastavení jednotek, neztratí se!	150 €	3 600 Kč
RBC-AMS41E *		Ovladač s týdenním časovačem a LCD - 8 programových nastavení pro každý den - mimo časovače stejné funkce jako AMT32E	160 €	3 800 Kč
RBC-AMSU52-E		Ovladač komfortní kabelový PLUS - pro kompletní ovládání všech funkcí 1 vnitřní jednotky nebo skupiny až 16 vnitřních jednotek - pro vnitřní jednotky se sběrnici ovladačů A/B, nastavení DN-kódů, různé zobrazení údajů	205 €	4 900 Kč
RBC-AWSU52-E	 	Ovladač komfortní kabelový PLUS s Bluetooth ovládáním - pro kompletní ovládání všech funkcí 1 vnitřní jednotky nebo skupiny až 16 vnitřních jednotek - pro vnitřní jedn. se sběrnici ovladačů A/B, Bluetooth, nastavení DN-kódů, různé zobrazení údajů	225 €	5 400 Kč
RBC-ASCU11-E		Ovladač kompaktní kabelový s podsvíceným LCD displejem - ovládání a řízení všech funkcí 1 vnitřní nebo skupiny až 8 vnitřních jednotek - kompatibilní se všemi vnitřními jednotkami, které jsou vybaveny sběrnici A/B pro ovladače	100 €	2 400 Kč
RBC-AS41E *		Ovladač zjednodušený s LCD (pro RAV-SM, UT, KRT a CT) - tzv. hotelový ovladač se zjednodušenými ovládacími funkcemi - přehledné, jednoduché ovládání srozumitelné hostům	150 €	3 600 Kč
RBC-MTSC1 *		Ovladač Local Touch Lite - pro kompletní ovládání všech funkcí 1 vnitřní jednotky nebo skupiny až 8 vnitřních jednotek - pro vnitřní jednotky se sběrnici ovladačů A/B, Bluetooth, DN-kódy, dotyk. displej, vlastní pozadí	540 €	12 900 Kč

PŘÍSLUŠENSTVÍ – EXTERNÍ MĚŘENÍ TEPLOTY

TCB-TC41U-E		Externí teplotní senzor prostoru pro jednotky DI/S-DI/BIG - pro všechny vnitřní jednotky - přesné umístění v měřené teplotní zóně, kabel 2x0,75 stíněný	135 €	3 200 Kč
-------------	---	--	-------	----------

* Ovladač nepodporuje speciální funkce SMMS-u nad 64 jednotek

DÁLKOVÉ OVLADAČE (BEZDRÁTOVÉ)

- Možnost dálkového infra ovládání jednotek RAS/RAV
- Volitelné příslušenství podle typu jednotky



SADY IR OVLADAČE A PŘIJÍMAČE

RBC-AXU31-E		Univerzální sada - pro univerzální použití pro jednotky RAV DI/S-DI, montáž přijímače na stěnu nebo strop	460 €	11 000 Kč
-------------	---	---	-------	-----------

Sady s přijímačem integrované do těla vnitřní jednotky

RBC-AXU31C-E		pro Podstropní jednotky RAV-SMxxxCT-E	355 €	8 500 Kč
--------------	---	--	-------	----------





Sady s přijímačem integrované do rohového dílu krycího panelu kazetových jednotek

RBC-AX33UYP-E		pro 1-cestné kazetové jednotky do panelu RBC-UY32P-E	80 €	1 900 Kč
RBC-AXU41U-E		pro 4-cestné kazety SMART do panelu RBC-U41PG(W)-E	315 €	7 550 Kč
RBC-AXU33UP-E		pro 4-cestné kazetové jednotky FLAT do panelu RBC-U33P-E	215 €	5 150 Kč
RBC-AXU33UPB-E		pro 4-cestné kazetové jednotky FLAT Black do panelu RBC-U33PB-E	235 €	5 600 Kč
RBC-AXU31U-E		pro 4-cestné kazetové jednotky do panelu RBC-U31PGP(W)-E a RBC-U32PGP-E	325 €	7 800 Kč
RBC-AXU31UM-E		pro 4-cestné kazety 60x60 řady 7 SLIM – MH, řada 7 do panelu RBC-UM21PG(W)-E	180 €	4 300 Kč

POHYBOVÉ SENZORY INTEGROVANÉ DO ROHOVÉHO DÍLU PANELU (pouze s RBC-AMSU52-E a vyšším)

TCB-SIR41UYP-E		pro 1-cestné kazetové jednotky do panelu RBC-UY32P-E	120 €	2 850 Kč
TCB-SIR41U-E		pro 4-cestné kazety SMART do panelu RBC-U41PG(W)-E	130 €	3 100 Kč
TCB-SIR33UP-E		pro 4-cestné kazetové jednotky FLAT do panelu RBC-U33P-E	125 €	3 000 Kč
TCB-SIR41UM-E		pro 4-cestné kazety 60x60 SLIM – MH, řada 7 do panelu RBC-UM21PG(W)-E	130 €	3 100 Kč

OVLÁDÁNÍ PŘES WIFI / GSM / SMARTPHONE

BMS-IWF0010UCP-E		WiFi 1:1 interface pro ovládání RAV systémů prostřednictvím Smartphone nebo tabletu - ovládání všech hlavních funkcí vnitřní jednotky nebo skupiny až 16 vnitřních jednotek vybavené sběrnici dálkového ovládání A/B - možnost hlášení chybových kódů, Energy Monitoring pouze pro systémy RAV	180 €	4 300 Kč
TO-RC-WIFI-1		Ovladač Wi-Fi & kabelový pro jednotky RAV (systém Intesys – AC Cloud) - s napojením na Wi-Fi síť, informace do vnitřní jednotky předává kabelem (jako lokální ovladač)	220 €	5 500 Kč
AP-IR-WIFI-1 AP-IR-WIFI-5		AirPatrol – Ovladač WiFi & dálkový IR pro RAV (nahrazuje IR ovladač) - napojení na místní WiFi síť - ovládání pomocí aplikace pro Smartphone nebo tablet	335 €	8 400 Kč
RBC-Combi Control		COMBI Control pro GSM / Smartphone - ovladač ovládaný přes aplikaci a SMS	AKCE 125 €	3 000 Kč

OVLÁDÁNÍ PŘES LAN / SMARTPHONE

- Řízení a ovládání až 32 vnitřních jednotek nebo skupiny až 8 vnitřních jednotek
- RAV jednotky nutno doplnit adaptérem pro TCC-Link (TCB-PCNT30TLE2, mimo nástěnných jednotek)
- Připojení na internet přes LAN (HUB s přístupem do internetu)
- Small Central 32 umístění v rozvaděči, na DIN lištu



BMS-IWF0320E	Small Central 32 – až pro 32 vnitřních jednotek, ovládání aplikací přes Smartphone (iOS nebo Android) - rozhraní pro připojení na sběrnici TCC-Link a sběrnici KNX, LAN port pro připojení k internetu	2 265 €	54 300 Kč
--------------	--	---------	-----------

PŘÍSLUŠENSTVÍ RAV PRO TCC- / TU2C-LINK

TCB-PCNT30TLE2	Adaptér pro připojení RAV na sběrnici TCC-Link nebo TU2C-Link (centrální řízení VRF)	165 €	3 950 Kč
----------------	--	-------	----------

SMART MANAGER PŘES LAN MĚŘENÍ SPOTŘEBY

- Přístup přes PC – webové rozhraní nebo IP adresu (hub)
- Dohledové funkce (max., min. teplota, blokáce ovladačů...)
- Až 32 uživatelů (jméno, heslo, přístupová práva), max. 4 současně
- Příslušenství: Energy monitoring, General purpose, Analog Interface
- Pro jednotky RAV nutný adaptér TCC-Link TCB-PCNT30TLE (mimo RAV KRT)



BMS-SM1281ETLE	Smart manager s rozpočítáním spotřeby (Centrální ovladač + přístup z PC + přístup přes Intranet)	na dotaz	na dotaz
BMS-CT2560U-E **	Smart Manager TOUCH (dotykový a plně grafický) + rozpočítání spotřeby (centrální ovladač + přístup z PC + přístup přes internet) + připojení až 8 generátorů pulsů spotřeby bez rozhraní BMS-IFWH5E	5 730 €	137 500 Kč

PŘÍSLUŠENSTVÍ – MĚŘENÍ SPOTŘEBY A EXTERNÍ VSTUP/VÝSTUP PRO SBĚRNICI TCC-LINK

BMS-IFWH5E	Interface pro měření spotřeby energie až pro 8 generátorů pulsů (RS-485)	960 €	23 000 Kč
Generátor pulsů	Generátor pulsů s frekvencí cca 1 puls = 1 kWh (místní dodávka, běžný výrobek)	na dotaz	na dotaz
BMS-IFDD03E	Interface pro digitální I/O – ovládání a monitoring až 8 dig. vstupů + 5 dig. výstupů	1 035 €	24 800 Kč

PŘÍSLUŠENSTVÍ RAV DI / S-DI / BIG DI PRO TCC-LINK

TCB-PCNT30TLE2	Adaptér pro připojení RAV na sběrnici TCC-Link nebo TU2C-Link (centrální řízení VRF)	165 €	3 950 Kč
----------------	--	-------	----------

** Ovladač podporuje speciální funkce SMMS-u nad 64 jednotek

STŘÍDÁNÍ PROVOZU & HLÁŠENÍ PORUCHY

- Zajištění přepínání provozu dvou vnitřních jednotek (nebo skupin jednotek)
- Pravidelné střídání provozu nebo spuštění druhé jednotky při vzniku poruchy
- Rovnoměrné rozdělení provozních hodin
- LAN port pro připojení PC, dálkové monitorování a řízení přes webový prohlížeč a IP adresu
- Plug & Play, monitorovací teplotní čidlo součástí dodávky
- Připojení na vnitřní jednotku přes konektor CN61



TCB-ACREDU2-E	SWITCH Box – Modul pro střídání provozu 2 jednotek - vč. vyhodnocení alarmu + stejné prov. hodiny, napojení na LAN - prostorový bezpečnostní termostat (součástí dodávky) - Signalizace překročení teploty – pro zapnutí obou jednotek současně	1 990 €	47 700 Kč
----------------------	--	----------------	------------------

VYŠŠÍ ŘÍDICÍ SYSTÉMY

- Rozhraní pro 1 vnitřní jednotku nebo pro 1 skupinu až 8 vnitřních jednotek (napojení jako ovladač)
- Vyšší rozhraní pro 16, 64 vnitřních jednotek s přístupem přes TCC-Link (pro RAV nutný adaptér TCB-PCNT30TLE2 mimo RAV KRT)



KNX INTERFACE

TO-RC-KNX-1i	KNX® Interface 1:1 – modul pro 1 vnitřní jednotku (kabelové připojení jako lokální ovladač)	580 €	13 900 Kč
TO-AC-KNX-16*	KNX® Interface 16 – rozhraní až pro 16 vnitřních jednotek (připojení na sběrnici TCC-Link)	4 290 €	102 900 Kč
TO-AC-KNX-64*	KNX® Interface 64 – rozhraní až pro 64 vnitřních jednotek (připojení na sběrnici TCC-Link)	8 290 €	198 900 Kč

MODBUS INTERFACE, NEBO ŘÍZENÍ SIGNÁLEM 0 - 10 V

RBC-FDP3-PE	Analog Interface – modul řízení 0-10V – volba teploty, otáček ventilátoru, režimu, on/off, lamely MODbus® Interface – modul pro připojení 1 vnitřní jednotky na sběrnici MODbus®	760 €	18 200 Kč
RBC-FDP3-Modbus	MODbus® Interface – modul pro připojení 1 vnitřní jednotky na sběrnici MODbus®	595 €	14 200 Kč
BMS-IFMB1280U-E*	MODbus® Interface – rozhraní až pro 128 vnitřních jednotek (připojení na sběrnici TCC-Link)	2 745 €	65 800 Kč

BACNET INTERFACE

TO-RC-BAC-2	BACnet® Interface 1:1 – pro 1 vnitřní jednotku (kabelové připojení jako lokální ovladač)	620 €	14 800 Kč
BMS-IFBN640TLE*	Small BACnet® Interface 64 – až pro 64 vnitřních jednotek (připojení na sběrnici TCC-Link)	2 325 €	55 800 Kč
BMS-IFBN1280U-E*	Small BACnet® Interface 128 – až pro 128 vnitřních jednotek (připojení na sběrnici TU2C-Link)	2 260 €	54 200 Kč

TCC-LINK ADAPTÉR – PŘIPOJENÍ RAV JEDNOTEK NA TCC-LINK

TCB-PCNT30TLE2	Adaptér pro připojení RAV DI a S-DI na TCC-Link BUS (řídící systém S-MMS) - možnost LONworks® , BACnet® , MODbus® a jiné systémy, pro RAV KRT není nutný, je již integrován	165 €	3 950 Kč
-----------------------	---	--------------	-----------------

* Pro připojení jednotky RAV nutný adaptér TCC- / TU2C-Link (TCB-PCNT30TLE2)

MODULY PRO VENKOVNÍ JEDNOTKY (PC BOARDY)

- Nastavení výkonu zařízení DI/BIG-DI/S-DI na 0% - 50% - 75% (např. při potřebě omezení příkonu zařízení v daném čase)
- Spuštění tichého nočního režimu (snížení hlučnosti venkovní jednotky až o -5dB)
- Signalizace poruchy DI z venkovní jednotky



TCB-PC0S1E2	Power modul RAV DI (pro jednotky RAV DI a jednotky RAV-SP564AT-E / RAV SP564 ATP-E) - externí řízení: omezení výkonu 0%(Off)-50%-75%, tichý Noční provoz; výstup: provoz kompresoru	330 €	7 900 Kč
TCB-KB0S4E	Power modul RAV S-DI a BIG-DI (pro jednotky RAV BIG-DI a S-DI mimo RAV-SP564AT-E / RAV-SP564 ATP-E) - externí řízení: omezení výkonu 0%(Off)-50%-75%, tichý Noční provoz; výstup: provoz kompresoru	50 €	1 200 Kč

MODULY PRO VNITŘNÍ JEDNOTKY (PC BOARDY)

- Ovládání On/Off od jiných systémů nebo kontaktem
- Řízení signálem 0 - 10 V, komunikace přes MODbus nebo GSM
- Připojení zařízení na sběrnici řídicího systému TCC-Link



TCB-IFCB5-PE	Window Switch/Card adapter – PC Board pro funkci spolupráce s okenním kontaktem (nebo kartovým systémem) zapnutí/vypnutí po změně – návrat do předchozího stavu X zůstaň vypnutý a čekej povel	75 €	1 800 Kč
TCB-PX100-PE	Elektrobox pro TCB-IFCB5-PE	50 €	1 200 Kč
TCB-PCUC2E	Externí I/O modul signalizace a řízení provozu Pro podstropní série 7, 8 a 1, kazetové 60x60 SLIM, kazetové SMART, 4-cestné standard, vysokotlaké série 4 a 1 a VN-M 3 analogové vstupy, 3 beznapěťové vstupy a výstupy; Konfigurovatelné vstupy/výstupy otočnými switch přepínači	200 €	4 800 Kč
TCB-IFCB-4E2	Externí I/O modul vč. zapnutí sign. chodu a poruchy vč. zapnutí pro vnitřní jednotky - hlášení poruchy zařízení - ext. zapnutí/vypnutí (přesné zap./vyp.)	475 €	11 400 Kč
RBC-FDP3-PE	Analog Interface – Modul řízení 0-10V – volba teploty, otáček ventilátoru, režimu, on/off, lamely MODbus® Interface – Modul pro připojení 1 vnitřní jednotky na sběrnici MODbus®	760 €	18 200 Kč
RBC-FDP3-MODbus	MODbus interface – kompatibilní se všemi vnitřními jednotkami TCC LINK připojení na svorky A/B	595 €	14 200 Kč
TCB-PCNT30TLE2	Adaptér TCC-Link BUS – připojení RAV DI a SDI pod adresovaný systém VRF (pro zapojení RAV DI / S-DI / BIG do TCC řídicích systémů – KRT již mají převodník sériově!)	165 €	3 950 Kč

KONEKTORY PRO VNITŘNÍ JEDNOTKY

- Připojení přímo na PCBoard vnitřní jednotky RAV
- Speciální vstupní a výstupní signály, ovládací funkce
- Nutno použít relé pro oddělení beznapěťových kontaktů a výstupů



Typ	Vstup	Výstup	Popis funkce a použití konektoru	Cena € / ks	Cena Kč / ks
TCB-KBCN32VEE		☑	CN32 – Ext. ventilátor ON/OFF – ovládání tlačítkem na ovladači (např. čerstvý vzduch)	6 €	150 Kč
TCB-KBCN600PE		☑	CN60 – Hlášení COOL&DRY, HEAT, DEFROST, běží vnitř. ventilátor, Thermo-ON.	11 €	300 Kč
TCB-KBCN61HAE	☑	☑	CN61 – HAtterminal - IN - ext. ON/OFF, blokáce tlač. ON/OFF; OUT signál provozu, alarmu.	11 €	300 Kč
TCB-KBCN700AE	☑		CN70 – Vstup externí alarm (vč. signalizace na LCD, vnitř. jednotka zůstane v provozu)	6 €	150 Kč
TCB-KBCN73DEE	☑		CN73 – Vynucené vypnutí provozu (Thermo off)	6 €	150 Kč
TCB-KBCN80EXE		☑	CN80 – Blokáce ext. poruchou (Thermo off + chyba L30)	6 €	150 Kč

RAS TECHNICKÉ INFORMACE

HOME / RAS SPLIT 1:1

Řada	Typ jednotky	Výkon		Připojení			Délky rozvodů			Chladivo		Mezní provoz		Jištění		Elektrický přívod / kabely		
		Chl. [kW]	Top. [kW]	Výtlačk / sání [mm]	Max [m]	Převyš. [m]	Min [m]	Předpřipraveno [kg / m]	Dolnění [g/m]	Chlazení garant. od	Topení garant. od	Fáze	A	Přívod do	Přívod	Komunikace In-Out		

Chladivo R32

DAISEIKAI 9	RAS-10 PAVPG-E	2,5	3,2	6 / 10	25 m	10 m	2 m	1,00 kg / 15 m	20 g/m	-15 °C	-15 °C	1f	6A-B	Out / In	3 x 1,5	5 x 1,5
	RAS-13 PAVPG-E	3,5	4,0	6 / 10	25 m	10 m	2 m	1,00 kg / 15 m	20 g/m	-15 °C	-15 °C	1f	10A-B	Out / In	3 x 1,5	5 x 1,5
	RAS-16 PAVPG-E	4,5	5,5	6 / 12	25 m	10 m	2 m	1,00 kg / 15 m	20 g/m	-15 °C	-15 °C	1f	10A-B	Out / In	3 x 1,5	5 x 1,5
DAISEIKAI 10 WHITE & WOOD	RAS-10 S4AVPG-E	2,5	3,2	6,3 / 9,5	25 m	15 m	2m	0,96 kg / 15 m	20 g/m	-15 °C	-15 °C	1f	6A-B	Out / In	3 x 1,5	5 x 1,5
	RAS-13 S4AVPG-E	3,5	4,0	6,3 / 9,5	25 m	15 m	2m	0,96 kg / 15 m	20 g/m	-15 °C	-15 °C	1f	10A-B	Out / In	3 x 1,5	5 x 1,5
	RAS-18 S4AVPG-E	5,0	6,0	6,3 / 12,7	25 m	15 m	2m	0,96 kg / 15 m	20 g/m	-15 °C	-15 °C	1f	10A-B	Out / In	3 x 2,5	5 x 1,5
HAORI + SHORAI EDGE + SHORAI BLACK & WHITE + PARAPETNI	RAS-07 J2AVSG-E(1)	2,0	2,5	6,3 / 9,5	20 m	12 m	2 m	0,55 kg / 15 m	20 g/m	-15 °C	-15 °C	1f	6A-B	Out / In	3 x 1,5	5 x 1,5
	RAS-10 J2AVSG-E(1)	2,5	3,2	6,3 / 9,5	20 m	12 m	2 m	0,55 kg / 15 m	20 g/m	-15 °C	-15 °C	1f	10A-B	Out / In	3 x 1,5	5 x 1,5
	RAS-13 J2AVSG-E(1)	3,5	4,2	6,3 / 9,5	20 m	12 m	2 m	0,80 kg / 15 m	20 g/m	-15 °C	-15 °C	1f	10A-B	Out / In	3 x 1,5	5 x 1,5
	RAS-16 J2AVSG-E(1)	4,6	5,5	6,3 / 12,7	20 m	12 m	2 m	0,80 kg / 15 m	20 g/m	-15 °C	-15 °C	1f	10A-B	Out / In	3 x 1,5	5 x 1,5
	RAS-18 J2AVSG-E(1)	5,0	6,0	6,3 / 12,7	20 m	12 m	2 m	1,10 kg / 15 m	20 g/m	-15 °C	-15 °C	1f	10A-B	Out / In	3 x 1,5	5 x 1,5
	RAS-22 J2AVSG-E(1)	6,1	7,0	6,3 / 12,7	20 m	12 m	2 m	1,10 kg / 15 m	20 g/m	-15 °C	-15 °C	1f	13A-B	Out / In	3 x 2,5	5 x 1,5
SEIYA CLASSIC	RAS-07 B2AVG-E	2,0	2,5	6,3 / 9,5	10 m	8 m	2 m	0,44 kg / 15 m	---	-15 °C	-15 °C	1f	6A-B	Out / In	3 x 1,5	5 x 1,5
	RAS-10 B2AVG-E	2,5	3,2	6,3 / 9,5	10 m	8 m	2 m	0,49 kg / 15 m	---	-15 °C	-15 °C	1f	6A-B	Out / In	3 x 1,5	5 x 1,5
	RAS-13 B2AVG-E	3,3	3,6	6,3 / 9,5	10 m	8 m	2 m	0,54 kg / 15 m	---	-15 °C	-15 °C	1f	10A-B	Out / In	3 x 1,5	5 x 1,5
	RAS-16 B2AVG-E	4,2	5,0	6,3 / 12,7	15 m	8 m	2 m	0,68 kg / 10 m	20 g/m	-15 °C	-15 °C	1f	10A-B	Out / In	3 x 1,5	5 x 1,5
	RAS-18 B2AVG-E	5,0	5,4	6,3 / 12,7	15 m	8 m	2 m	0,93 kg / 10 m	20 g/m	-15 °C	-15 °C	1f	10A-B	Out / In	3 x 1,5	5 x 1,5
	RAS-24 B2AVG-E	6,5	7,0	6,3 / 12,7	15 m	8 m	2 m	1,23 kg / 10 m	20 g/m	-15 °C	-15 °C	1f	16A-B	Out / In	3 x 2,5	5 x 1,5

Chladivo R32 – DOPRODEJ (uvedeno pro servisní účely)

SEIYA NEW (E2AVG)	RAS-07 E2AVG-E	2,0	2,5	6,3 / 9,5	15 m	12 m	2 m	0,34 kg / 15 m	20 g/m	-15 °C	-15 °C	1f	6A-B	Out / In	3 x 1,5	5 x 1,5
	RAS-10 E2AVG-E	2,5	3,2	6,3 / 9,5	15 m	12 m	2 m	0,49 kg / 15 m	20 g/m	-15 °C	-15 °C	1f	6A-B	Out / In	3 x 1,5	5 x 1,5
	RAS-13 E2AVG-E	3,3	3,6	6,3 / 9,5	15 m	12 m	2 m	0,54 kg / 15 m	20 g/m	-15 °C	-15 °C	1f	10A-B	Out / In	3 x 1,5	5 x 1,5
	RAS-16 E2AVG-E	4,2	5,0	6,3 / 12,7	20 m	12 m	2 m	0,68 kg / 15 m	20 g/m	-15 °C	-15 °C	1f	10A-B	Out / In	3 x 1,5	5 x 1,5
	RAS-18 E2AVG-E	5,0	5,4	6,3 / 12,7	20 m	12 m	2 m	0,93 kg / 15 m	20 g/m	-15 °C	-15 °C	1f	10A-B	Out / In	3 x 2,5	5 x 1,5
	RAS-24 E2AVG-E	6,5	7,0	6,3 / 12,7	20 m	12 m	2 m	1,18 kg / 15 m	20 g/m	-15 °C	-15 °C	1f	13A-B	Out / In	3 x 2,5	5 x 1,5
SEIYA (J2AVG)	RAS-07 J2AVG-E	2,0	2,5	6,3 / 9,5	15 m	12 m	2 m	0,40 kg / 15 m	---	-15 °C	-15 °C	1f	6A-B	Out / In	3 x 1,5	5 x 1,5
	RAS-10 J2AVG-E	2,5	3,2	6,3 / 9,5	15 m	12 m	2 m	0,43 kg / 15 m	---	-15 °C	-15 °C	1f	6A-B	Out / In	3 x 1,5	5 x 1,5
	RAS-13 J2AVG-E	3,3	3,6	6,3 / 9,5	15 m	12 m	2 m	0,46 kg / 15 m	---	-15 °C	-15 °C	1f	10A-B	Out / In	3 x 1,5	5 x 1,5
	RAS-16 J2AVG-E	4,2	5,0	6,3 / 12,7	20 m	12 m	2 m	0,62 kg / 15 m	20 g/m	-15 °C	-15 °C	1f	10A-B	Out / In	3 x 1,5	5 x 1,5
	RAS-18 J2AVG-E	5,0	5,4	6,3 / 12,7	20 m	12 m	2 m	0,88 kg / 15 m	20 g/m	-15 °C	-15 °C	1f	10A-B	Out / In	3 x 2,5	5 x 1,5
	RAS-24 J2AVG-E	6,5	7,0	6,3 / 12,7	20 m	12 m	2 m	1,08 kg / 15 m	20 g/m	-15 °C	-15 °C	1f	13A-B	Out / In	3 x 2,5	5 x 1,5

HOME / RAS MULTI

Chladivo R32

RAS MULTI NEXT R32 + (RAS MULTI R32)	RAS-2M14 G3(U2)AVG-E	4,0	4,4	6,3 / 9,5	30 m	10 m	2 m	0,95 kg / 30 m	---	-10 °C	-20 °C	1f	10A-B	Out	3 x 2,5	5 x 1,5
	RAS-2M18 G3(U2)AVG-E	5,2	5,6	6,3 / 9,5	30 m	10 m	2 m	1,20 kg / 30 m	---	-10 °C	-20 °C	1f	10A-B	Out	3 x 2,5	5 x 1,5
	RAS-3M18 G3(U2)AVG-E	5,2	6,8	6,3 / 9,5 (12,7)	50 m	10 m	2 m	1,25 kg / 50 m	---	-10 °C	-20 °C	1f	10A-B	Out	3 x 2,5	5 x 1,5
	RAS-3M26 G3(U2)AVG-E	7,5	9,0	6,3 / 9,5 (12,7)	70 m	15 m	2 m	1,90 kg / 40 m	20 g/m	-10 °C	-15 °C	1f	16A-B	Out	3 x 2,5	5 x 1,5
	RAS-4M27 G3(U2)AVG-E	8,0	9,0	6,3 / 9,5 (12,7)	70 m	15 m	2 m	2,05 kg / 40 m	20 g/m	-10 °C	-15 °C	1f	16A-B	Out	3 x 2,5	5 x 1,5
	RAS-5M34 G3(U2)AVG-E	10,0	12,0	6,3 / 9,5 (12,7)	80 m	15 m	2 m	2,39 kg / 40 m	20 g/m	-10 °C	-15 °C	1f	16A-B	Out	3 x 2,5	5 x 1,5

Chladivo R410A (uvedeno pro servisní účely)

RAS MULTI R410A	RAS-2M14 S3AV-E	4,0	4,4	6,3 / 9,5 (12,7)	30 m	10 m	2 m	1,32 kg / 30 m	---	-10 °C	-20 °C	1f	10A-B	OUT	3 x 2,5	5 x 1,5
	RAS-2M18 S3AV-E	5,2	5,6	6,3 / 9,5 (12,7)	30 m	10 m	2 m	1,32 kg / 30 m	---	-10 °C	-20 °C	1f	10A-B	OUT	3 x 2,5	5 x 1,5
	RAS-3M18 S3AV E	5,2	6,8	6,3 / 9,5 (12,7)	50 m	10 m	2 m	1,50 kg / 50 m	---	-10 °C	-20 °C	1f	10A-B	OUT	3 x 2,5	5 x 1,5
	RAS-3M26 S3AV-E	7,5	9,0	6,3 / 9,5 (12,7)	70 m	15 m	3 m	2,40 kg / 40 m	20 g/m	-10 °C	-15 °C	1f	16A-B	OUT	3 x 2,5	5 x 1,5
	RAS-4M27 S3AV E	8,0	9,0	6,3 / 9,5 (12,7)	70 m	15 m	3 m	2,40 kg / 40 m	20 g/m	-10 °C	-15 °C	1f	16A-B	OUT	3 x 2,5	5 x 1,5
	RAS-5M34 S3AV-E	10,0	12,0	6,3 / 9,5 (12,7)	80 m	15 m	3 m	2,99 kg / 40 m	20 g/m	-10 °C	-10 °C	1f	16A-B	OUT	3 x 2,5	5 x 1,5

ESTIA TECHNICKÉ INFORMACE

HOME / ESTIA

Řada	Typ jednotky	Výkon		Připojení	Délky rozvodů			Chladivo		Mezní provoz		Jištění		Elektrický přívod / kabely		
		Chl. [kW]	Top. [kW]	Výtlač / sání [mm]	Max [m]	Převyš. [m]	Min [m]	Předplněno [kg / m]	Dolnění [g/m]	Chlazení garant. od	Topení garant. od	Fáze	A	Přívod do	Přívod	Komunikce IN-out

Chladivo R32

ESTIA R32 1 FÁZE 3 FÁZE	HWT-401 HW-E	4,0	4,0	6,3 / 12,7	30 m	30 m	5 m	0,90 kg / 20 m	20 g/m	10 °C	-20 °C	1f	10A-B	OUT	3 x 2,5	5 x 1,5
	HWT-601 HW-E	5,0	6,0	6,3 / 12,7	30 m	30 m	5 m	0,90 kg / 20 m	20 g/m	10 °C	-20 °C	1f	13A-B	OUT	3 x 2,5	5 x 1,5
	HWT-801 HW-E	6,0	8,0	6,3 / 15,9	30 m	30 m	5 m	1,25 kg / 8 m	25 g/m	10 °C	-25 °C	1f	16A-B	OUT	3 x 2,5	5 x 1,5
	HWT-1101 HW-E	8,0	11,2	6,3 / 15,9	30 m	30 m	5 m	1,25 kg / 8 m	25 g/m	10 °C	-25 °C	1f	20A-B	OUT	3 x 4,0	5 x 1,5
	HWT-1401 HW-E	10,0	14,0	6,3 / 15,9	25 m	25 m	5 m	1,40 kg / 8 m	25 g/m	10 °C	-25 °C	1f	25A-B	OUT	3 x 4,0	5 x 1,5
	HWT-801 H8W-E	6,0	8,0	6,3 / 15,9	25 m	25 m	5 m	1,30 kg / 8 m	25 g/m	10 °C	-25 °C	3f	10A-B	OUT	5 x 2,5	5 x 1,5
	HWT-1101 H8W-E	8,0	11,2	6,3 / 15,9	25 m	25 m	5 m	1,30 kg / 8 m	25 g/m	10 °C	-25 °C	3f	13A-B	OUT	5 x 2,5	5 x 1,5
	HWT-1401 H8W-E	10,0	14,0	6,3 / 15,9	25 m	25 m	5 m	1,40 kg / 8 m	25 g/m	10 °C	-25 °C	3f	13A-B	OUT	5 x 2,5	5 x 1,5

Chladivo R410A

ESTIA R410A 1 FÁZE 3 FÁZE	HWS-1105 H-E	10,0	11,2	9,5 / 15,9	30 m	30 m	5 m	2,70 kg / 30 m	-	10 °C	-20 °C	1f	20A-B	OUT	3 x 4,0	5 x 1,5
	HWS-1405 H-E	12,0	14,0	9,5 / 15,9	30 m	30 m	5 m	2,70 kg / 30 m	-	10 °C	-20 °C	1f	20A-B	OUT	3 x 4,0	5 x 1,5
	HWS-1105 H8-E	10,0	11,2	9,5 / 15,9	30 m	30 m	5 m	2,70 kg / 30 m	-	10 °C	-20 °C	3f	10A-B	OUT	5 x 2,5	5 x 1,5
	HWS-1405 H8-E	12,0	14,0	9,5 / 15,9	30 m	30 m	5 m	2,70 kg / 30 m	-	10 °C	-20 °C	3f	10A-B	OUT	5 x 2,5	5 x 1,5
	HWS-1605 H8-E	13,0	16,0	9,5 / 15,9	30 m	30 m	5 m	2,70 kg / 30 m	-	10 °C	-20 °C	3f	13A-B	OUT	5 x 2,5	5 x 1,5
ESTIA R410A HI-POWER 1 FÁZE 3 FÁZE	HWS-P805 HR-E	6,0	8,0	9,5 / 15,9	30 m	30 m	5 m	2,70 kg / 30 m	-	10 °C	-25 °C	1f	20A-B	OUT	3 x 4,0	5 x 1,5
	HWS-P1105 HR-E	10,0	11,2	9,5 / 15,9	30 m	30 m	5 m	2,70 kg / 30 m	-	10 °C	-25 °C	1f	20A-B	OUT	3 x 4,0	5 x 1,5
	HWS-P805 H8R-E	6,0	8,0	9,5 / 15,9	30 m	30 m	5 m	2,70 kg / 30 m	-	10 °C	-25 °C	3f	10A-B	OUT	5 x 2,5	5 x 1,5
	HWS-P1105 H8R-E	10,0	11,2	9,5 / 15,9	30 m	30 m	5 m	2,70 kg / 30 m	-	10 °C	-25 °C	3f	13A-B	OUT	5 x 2,5	5 x 1,5
	HWS-P1405 H8R-E	11,0	14,0	9,5 / 15,9	30 m	30 m	5 m	2,70 kg / 30 m	-	10 °C	-25 °C	3f	13A-B	OUT	5 x 2,5	5 x 1,5

RAV TECHNICKÉ INFORMACE

BUSINESS / RAV

Řada	Typ jednotky	Výkon		Připojení	Délky rozvodů			Chladivo		Mezní provoz		Jištění		Elektrický přívod / kabely		
		Chl. [kW]	Top. [kW]	Výtlač / sání [mm]	Max [m]	Převyš. [m]	Min [m]	Předplněno [kg / m]	Dolnění [g/m]	Chlazení garant. od	Topení garant. od	Fáze	A	Přívod do	Přívod	Komunikce In-Out

Chladivo R32

CLASSIC DIGITAL INVERTOR 1 FÁZE + 3 FÁZE	RAV-GV561 ATP-E	5,0	5,3	6 / 12	30 m	20 m	5 m	0,9 / 20 m	20 g	-15 °C*	-15 °C	1f	10A-B	OUT	3 x 2,5	5 x 1,5
	RAV-GV801 ATP-E	6,7	7,0	10 / 16	30 m	20 m	5 m	1,4 / 20 m	35 g	-15 °C*	-15 °C	1f	16A-B	OUT	3 x 2,5	5 x 1,5
	RAV-GV1101 ATP-E	9,5	10,0	10 / 16	30 m	30 m	5 m	1,9 / 30 m	-	-15 °C*	-15 °C	1f	20A-B	OUT	3 x 4,0	5 x 1,5
	RAV-GV1401 ATP-E	11,5	11,9	10 / 16	30 m	30 m	5 m	2,2 / 30 m	-	-15 °C*	-15 °C	1f	25A-B	OUT	3 x 4,0	5 x 1,5
	RAV-GV1601 ATP-E	13,0	13,5	10 / 16	30 m	30 m	5 m	2,2 / 30 m	-	-15 °C*	-15 °C	1f	25A-B	OUT	3 x 4,0	5 x 1,5
	RAV-GV1101 AT8P-E	9,5	11,2	9,5 / 15,9	30 m	30 m	5 m	1,9 kg / 30 m	-	-15 °C*	-15 °C	3f	10A-B	OUT	5 x 2,5	5 x 1,5
	RAV-GV1401 AT8P-E	12,0	13,0	9,5 / 15,9	30 m	30 m	5 m	1,9 kg / 30 m	-	-15 °C*	-15 °C	3f	13A-B	OUT	5 x 2,5	5 x 1,5
	RAV-GV1601 AT8P-E	14,0	16,0	9,5 / 15,9	30 m	30 m	5 m	2,1 kg / 30 m	-	-15 °C*	-15 °C	3f	13A-B	OUT	5 x 2,5	5 x 1,5

* Zařízení RAV CLASSIC jsou určena pro technické aplikace a celoroční provoz – při teplotě pod -15 °C zůstávají v provozu (doporučujeme pouze venkovní jednotku chránit proti větru)

RAV TECHNICKÉ INFORMACE

BUSINESS / RAV																
Řada	Typ jednotky	Výkon		Připojení	Délky rozvodů			Chladivo		Mezní provoz		Jištění		Elektrický přívod / kabely		
		Chl. [kW]	Top. [kW]	Výtlačk / sání [mm]	Max [m]	Převyš. [m]	Min [m]	Předplněno [kg / m]	Dolnění [g/m]	Chlazení garant. od	Topení garant. od	Fází	A	Přívod do	Přívod	Komunikace In-Out
Chladivo R32																
NEXT DIGITAL INVERTER R32 1 FÁZE + 3 FÁZE	RAV-GM302 ATP-E	2,5	3,4	6 / 10	20 m	10 m	2 m	0,63 kg / 15 m	20 g/m	-15 °C*	-15 °C	1f	6A-B	OUT	3 x 1,5	5 x 1,5
	RAV-GM402 ATP-E	3,6	4,0	6 / 12	20 m	10 m	2 m	0,90 kg / 15 m	20 g/m	-15 °C*	-15 °C	1f	10A-B	OUT	3 x 1,5	5 x 1,5
	RAV-GM562 ATP-E	5,0	5,3	6 / 12	30 m	30 m	5 m	0,90 kg / 20 m	20 g/m	-15 °C*	-15 °C	1f	10A-B	OUT	3 x 2,5	5 x 1,5
	RAV-GM802 ATW-E	6,7	7,7	10 / 16	50 m	30 m	5 m	1,30 kg / 20 m	35 g/m	-15 °C*	-15 °C	1f	16A-B	OUT	3 x 2,5	5 x 1,5
	RAV-GM902 ATW-E	8,0	8,6	10 / 16	50 m	30 m	5 m	2,00 kg / 20 m	35 g/m	-15 °C*	-15 °C	1f	16A-B	OUT	3 x 2,5	5 x 1,5
	RAV-GM1102 ATW-E	9,5	11,2	10 / 16	50 m	30 m	5 m	2,10 kg / 30 m	40 g/m	-15 °C*	-15 °C	1f	20A-B	OUT	3 x 4,0	5 x 1,5
	RAV-GM1402 ATW-E	12,1	13,0	10 / 16	50 m	30 m	5 m	2,10 kg / 30 m	40 g/m	-15 °C*	-15 °C	1f	25A-B	OUT	3 x 4,0	5 x 1,5
	RAV-GM1602 ATW-E	14,0	16,0	10 / 16	50 m	30 m	5 m	2,40 kg / 30 m	35 g/m	-15 °C*	-15 °C	1f	25A-B	OUT	3 x 4,0	5 x 1,5
	RAV-GM1102 AT8W-E	9,5	11,2	9,5 / 15,9	50 m	30 m	5 m	2,10 kg / 30 m	35 g/m	-15 °C*	-15 °C	3f	10A-B	OUT	5 x 2,5	5 x 1,5
	RAV-GM1402 AT8W-E	12,1	13,0	9,5 / 15,9	50 m	30 m	5 m	2,10 kg / 30 m	35 g/m	-15 °C*	-15 °C	3f	16A-B	OUT	5 x 2,5	5 x 1,5
RAV-GM1602 AT8W-E	14,0	16,0	9,5 / 15,9	50 m	30 m	5 m	2,40 kg / 30 m	35 g/m	-15 °C*	-15 °C	3f	16A-B	OUT	5 x 2,5	5 x 1,5	
SUPER DIGITAL R32 1 FÁZE + 3 FÁZE	RAV-GP561 ATP-E	5,0	5,6	6,3 / 12,7	50 m	30 m	3 m	1,35 kg / 20 m	20 g/m	-15 °C*	-27 °C*	1f	13A-B	OUT	3 x 2,5	5 x 1,5
	RAV-GP561 ATW-E	5,0	5,6	6,3 / 12,7	50 m	30 m	3 m	1,35 kg / 20 m	20 g/m	-15 °C*	-27 °C*	1f	13A-B	OUT	3 x 2,5	5 x 1,5
	RAV-GP801 ATP-E	7,1	8,0	9,5 / 15,9	50 m	30 m	3 m	1,90 kg / 30 m	35 g/m	-15 °C*	-27 °C*	1f	13A-B	OUT	3 x 2,5	5 x 1,5
	RAV-GP801 ATW-E	7,1	8,0	9,5 / 15,9	50 m	30 m	3 m	1,90 kg / 30 m	35 g/m	-15 °C*	-27 °C*	1f	13A-B	OUT	3 x 2,5	5 x 1,5
	RAV-GP1101 ATP-E	10,0	11,2	9,5 / 15,9	75 m	30 m	3 m	3,10 kg / 30 m	35 g/m	-15 °C*	-27 °C*	1f	16A-B	OUT	3 x 2,5	5 x 1,5
	RAV-GP1401 ATP-E	12,5	14,0	9,5 / 15,9	75 m	30 m	3 m	3,10 kg / 30 m	35 g/m	-15 °C*	-27 °C*	1f	20A-B	OUT	3 x 4,0	5 x 1,5
	RAV-GP1101 AT8-E	10,0	11,2	9,5 / 15,9	75 m	30 m	3 m	2,60 kg / 30 m	40 g/m	-15 °C*	-20 °C	3f	13A-B	OUT	5 x 2,5	5 x 1,5
	RAV-GP1401 AT8-E	12,5	14,0	9,5 / 15,9	75 m	30 m	3 m	2,60 kg / 30 m	40 g/m	-15 °C*	-20 °C	3f	16A-B	OUT	5 x 2,5	5 x 1,5
RAV-GP1601 AT8-E	14,0	16,0	9,5 / 15,9	75 m	30 m	3 m	2,60 kg / 30 m	40 g/m	-15 °C*	-20 °C	3f	16A-B	OUT	5 x 2,5	5 x 1,5	
BIG DIGITAL R32 3 FÁZE	RAV-GM2241 AT8-E	19,0	22,4	12,7 / 28	60 m	30 m	5 m	5,00 kg / 30 m	80 g/m	-15 °C*	-27 °C*	3f	16A-B	OUT	5 x 4,0	5 x 1,5
	RAV-GM2801 AT8-E	22,5	27,0	12,7 / 28	60 m	30 m	5 m	5,00 kg / 30 m	80 g/m	-15 °C*	-27 °C*	3f	20A-B	OUT	5 x 4,0	5 x 1,5
Chladivo R410A – DOPRODEJ (uvedeno pro servisní účely)																
DIGITAL INVERTOR R410A 1 FÁZE + 3 FÁZE	RAV-SM304 ATP-E	2,5	3,4	6,3 / 9,7	20 m	10 m	2 m	0,80 kg / 15 m	20 g/m	-15 °C*	-15 °C*	1f	6A-B	OUT	3 x 1,5	5 x 1,5
	RAV-SM404 ATP-E	3,6	4,0	6,3 / 12,7	20 m	10 m	2 m	1,40 kg / 15 m	20 g/m	-15 °C*	-15 °C*	1f	10A-B	OUT	3 x 2,5	5 x 1,5
	RAV-SM564 ATP-E	5,3	5,6	6,3 / 12,7	30 m	30 m	5 m	1,10 kg / 20 m	20 g/m	-15 °C*	-15 °C*	1f	10A-B	OUT	3 x 2,5	5 x 1,5
	RAV-SM804 ATP-E	7,1	8,0	9,5 / 15,9	30 m	30 m	5 m	1,70 kg / 20 m	40 g/m	-15 °C*	-15 °C*	1f	16A-B	OUT	3 x 2,5	5 x 1,5
	RAV-SM1104 ATP-E	10,0	11,2	9,5 / 15,9	50 m	30 m	5 m	2,80 kg / 30 m	40 g/m	-15 °C*	-15 °C*	1f	20A-B	OUT	3 x 4,0	5 x 1,5
	RAV-SM1404 ATP-E	12,5	14,0	9,5 / 15,9	50 m	30 m	5 m	2,80 kg / 30 m	40 g/m	-15 °C*	-15 °C*	1f	25A-B	OUT	3 x 4,0	5 x 1,5
	RAV-SM1603 AT-E	14,0	16,0	9,5 / 15,9	50 m	30 m	5 m	3,10 kg / 30 m	40 g/m	-15 °C*	-15 °C*	1f	25A-B	OUT	3 x 4,0	5 x 1,5
	RAV-SM1104 AT8P-E	10,0	11,2	9,5 / 15,9	50 m	30 m	5 m	2,80 kg / 30 m	40 g/m	-15 °C*	-15 °C*	3f	16A-B	OUT	5 x 2,5	5 x 1,5
RAV-SM1404 AT8P-E	12,5	14,0	9,5 / 15,9	50 m	30 m	5 m	2,80 kg / 30 m	40 g/m	-15 °C*	-15 °C*	3f	16A-B	OUT	5 x 2,5	5 x 1,5	
SUPER DIGITAL R410A 1 FÁZE + 3 FÁZE	RAV-SP564 ATP-E	5,3	5,6	6,3 / 12,7	50 m	30 m	5 m	1,40 kg / 20 m	20 g/m	-15 °C*	-20 °C*	1f	10A-B	OUT	3 x 2,5	5 x 1,5
	RAV-SP804 ATP-E	7,1	8,0	9,5 / 15,9	50 m	30 m	5 m	2,10 kg / 30 m	40 g/m	-15 °C*	-20 °C*	1f	16A-B	OUT	3 x 2,5	5 x 1,5
	RAV-SP1104 AT-E	10,0	11,2	9,5 / 15,9	75 m	30 m	3 m	3,10 kg / 30 m	40 g/m	-15 °C*	-20 °C*	1f	20A-B	OUT	3 x 4,0	5 x 1,5
	RAV-SP1404 AT-E	12,5	14,0	9,5 / 15,9	75 m	30 m	3 m	3,10 kg / 30 m	40 g/m	-15 °C*	-20 °C*	1f	25A-B	OUT	3 x 4,0	5 x 1,5
	RAV-SP1104 AT8-E	10,0	11,2	9,5 / 15,9	75 m	30 m	3 m	3,10 kg / 30 m	40 g/m	-15 °C*	-20 °C*	3f	10A-B	OUT	5 x 1,5	5 x 1,5
	RAV-SP1404 AT8-E	12,5	14,0	9,5 / 15,9	75 m	30 m	3 m	3,10 kg / 30 m	40 g/m	-15 °C*	-20 °C*	3f	10A-B	OUT	5 x 1,5	5 x 1,5
RAV-SP1604 AT8-E	14,0	16,0	9,5 / 15,9	75 m	30 m	3 m	3,10 kg / 30 m	40 g/m	-15 °C*	-20 °C*	3f	16A-B	OUT	5 x 2,5	5 x 1,5	
BIG DIGITAL R410 A 3 FÁZE	RAV-SM2246 AT8-E	20,0	22,4	12,7 / 28	100 m	30 m	7,5 m	5,90 kg / 30 m	90 g/m	-15 °C*	-20 °C*	3f	16A-B	OUT	5 x 4,0	5 x 1,5
	RAV-SM2806 AT8-E	23,0	27,0	12,7 / 28	100 m	30 m	7,5 m	5,90 kg / 30 m	90 g/m	-15 °C*	-20 °C*	3f	20A-B	OUT	5 x 4,0	5 x 1,5

* Zařízení RAV jsou určena pro extrémní technické aplikace a celoroční provoz – při teplotě pod -15 °C zůstávají v provozu (doporučujeme pouze venkovní jednotku chránit proti větru)

SPECIÁLNÍ OBCHODNÍ PODMÍNKY PRO VELKOOBCHOD

Upozorňujeme na rozdíl mezi €-cenami a doporučenými MOC prodejními cenami Kč pro ČR!

1. €-CENÍK A PRINCIP OBCHODOVÁNÍ PŘES €-CENY

€-ceník je výchozí ceník pro obchodování s odbornými obchodními partnery/installačními firmami. Z uvedených €-cen jsou poskytovány velkoobchodní slevy a rabaty na základě předchozího obrátu nebo dle odsouhlasených jednorázových projektových slev a rabatů.

Konečné vyúčtování vč. fakturace je prováděno dle dohody takto:

- v Eurech s platbou v Eurech na Euro-bankovní účet dodavatele
- v korunách s platbou v Kč na korunový bankovní účet dodavatele

Přepočtení EUR/Kč je dle kursu devizového trhu dle ČNB platného předchozí den před dnem potvrzení přijetí objednávky, resp. den před expedicí zboží.

Pro bližší informace ohledně smluvní spolupráce se obraťte na naše obchodní oddělení.

1.1 Platnost a rozsah nabídky

EURO-Ceník je základní velkoobchodní ceník, sklad Praha, procleno, v originálním balení.

Uvedené €-ceny jsou základní evropské prodejní ceny převzaté z ceníku firmy AIR-COND GmbH., generálního distributora klimatizace TOSHIBA pro oblast střední a jižní Evropy.

Nabídky vypracované dodavatelem jsou v souladu s aktuálními všeobecnými obchodními podmínkami jednostranně závazné po dobu 1 měsíce, není-li uvedeno jinak.

1.2 Spediční smluvní přeprava, převzetí zboží

Zajišťujeme přepravu zboží do místa určení na celém území ČR ve spolupráci se smluvní spediční firmou.

Přepravu zboží do místa určení na celém území ČR zajišťujeme ve spolupráci se smluvní spediční firmou. Není-li stanoveno jinak, při výsledné ceně zásilky vyšší než 60.000 Kč hradí poplatky za spediční služby Klima-classic s.r.o., jinak hradí spediční přepravu Kupující. Klima-classic s.r.o. je oprávněn naúčtovat příjemci vychystávací poplatek za přípravu zboží pro předání na spediční přepravu dle aktuálního ceníku, nebo predispoziční poplatek a skladné při nevyzvednutí zásilky do 14 dnů od výzvy k osobnímu převzetí zboží.

Kupující je povinen při převzetí zboží zkontrolovat, zda transportní obal nevykazuje poškození, a provést veškeré možné kontroly, kterými je možné ověřit, že dodané zboží je v pořádku, a že odpovídá dodací listům a objednávce. Po převzetí lze uplatňovat jen skryté záruční vady zjištěné při spuštění zařízení, nikoliv hrubé transportní poškození nebo chybějící zboží.

1.3 Zákonné normy

Jednotky splňují platné harmonizované evropské normy kompatibilní s českými normami dle prohlášení o shodě.

2. VELKOOBCHODNÍ ZÁRUČNÍ PODMÍNKY

2.1. Velkoobchodní materiálová záruka (pro odbornou montážní firmu)

Materiálová záruka 36 měsíců je poskytována odborným obchodním partnerům. Vztahuje se na zboží, u kterého je montáž, uvedení do provozu a pravidelná údržba zajišťována právě odběratelem – odbornou montážní firmou.

V rámci záruky dodavatel poskytne bezplatnou dodávku náhradních dílů, na jejichž závadu se vztahuje materiálová záruka. Opravu zařízení, vč. diagnostiky a výměny dílů, zajišťuje sám odběratel, resp. montážní firma, a to na vlastní náklady. Tyto skutečnosti zohrnoují poskytnuté velkoobchodních podmínkách.

Pro uznání materiálové záruky je na zařízení nutné provádět pravidelnou odbornou údržbu a pravidelný odborný servis, dle požadavků zákonných norem, doporučení výrobce a vždy s přihlédnutím k místním provozním podmínkám a provoznímu zatížení.

2.2 Výluky ze záruky

Záruka se nevztahuje na vady:

- způsobené odběratelem nebo třetí osobou úmyslně nebo nedbalostí
- způsobené zanedbáním údržby zařízení nebo užíváním zařízení v jiných než obvyklých podmínkách nebo v rozporu s předpisy stanovených výrobcem
- způsobené živelnou událostí, havárií, krádeží nebo přepravou zařízení
- způsobené účinky nadměrného tepla nebo chladu na zařízení
- zapříčiněné tím, že dříve vzniklá vada byla opravena neodborně neautorizovaným servisem
- jejichž rozsah je způsoben neodborným používáním dříve poškozeného zařízení bez provedení opravy

Záruka se dále nevztahuje:

- na poruchy nebo závady na zařízení, které nebylo nainstalováno podle pokynů výrobce
- na součásti a zařízení, které byly namontovány dodatečně a neodpovídají originálnímu katalogu dílů výrobce nebo jejich použití nebylo schváleno dodavatelem
- na zařízení, která byla opravována nebo udržována neodbornou nebo neautorizovanou firmou nebo osobou
- na části zařízení, které podléhají běžnému opotřebení a jejichž životnost je kratší než doba záruky (filtry a jiný spotřební materiál)

2.3 Povinná údržba

Provozovatel je povinen dle zákonných nařízení, pokynů výrobce, resp. dodavatele, na vlastní náklady zabezpečit provádění pravidelné údržby zařízení autorizovaným odborným servisem. O provedení předepsané údržby je provozovatel povinen nechat si vystavit záznam podle pokynů výrobce, resp. dodavatele.

3. VLASTNICTVÍ KE ZBOŽÍ

Zboží je až do úplného zaplacení výhradním majetkem dodavatele se všemi právy, která z výhradního vlastnictví vyplývají dle zákonných norem platných na území ČR.

Při požadavku vrácení zboží, zrušení objednávky nebo výměny nepoškozeného zboží je dodavatel oprávněn účtovat manipulační poplatek 15 % z předchozí prodejní ceny vráceného zboží, resp. dle nabídky. Poškozené zboží nebo zboží s poškozeným obalem nelze vrátit.

4. PLATNOST CEN A ÚDAJŮ

Platnost uvedených cen je od 1. 3. 2024. Dovozece si vyhrazuje právo na jejich aktualizace dle vývoje kurzu, změn cen výrobce nebo generálního zastoupení Toshiba.

Údaje uvedené v tomto dokumentu nenahrazují údaje v technické dokumentaci výrobce. Tiskové chyby vyhrazeny.

Slovníček pojmů:

Předispoziční poplatek – poplatek za předisponování zboží na jiný sklad Klima-classic s.r.o. při neodebrání do 14 dnů od výzvy k osobnímu odběru. (důvodem je nutnost zachování disponibility skladu)

Vychystávací poplatek – poplatek zohledňující vývoj spedičních poplatků, aktuálních nákladů na poštovné a balné a nákladů s kompletací zásilky.

Skladné – poplatek za uložení zboží po termínu, který byl stanoven jako termín osobního nebo spedičního odběru zboží, kdy zpoždění odběru je na straně odběratele.

Váš autorizovaný prodejce:

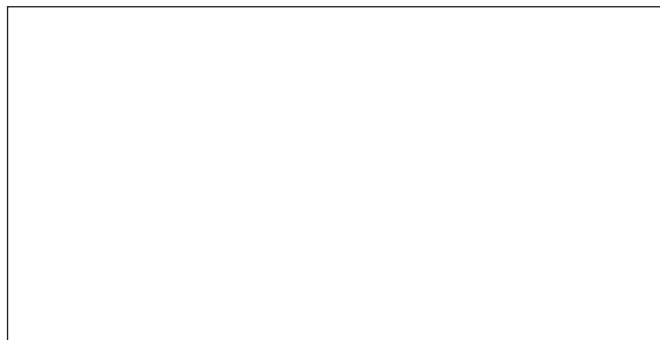

TOSHIBA Autorizované zastoupení pro ČR

KLIMA – CLASSIC, s.r.o.
info: 800 554 622 (klimalc)
tel.: 281 012 612, fax: 281 012 600
web: www.toshiba-klima.cz

Centrála Čechy:
Praha 9 – Hloubětín,
Kbelská 618/44
toshiba@klima-classic.cz

Pobočka Morava:
Hustopeče u Brna,
Bratislavská 511
morava@klima-classic.cz

Tento ceník je platný od 1. března 2024 do následující aktualizace. Platí obecné obchodní podmínky společnosti Klima-classic s.r.o.

Změny vyhrazeny. Vydavatel si vyhrazuje právo změn a tiskových chyb pro veškeré údaje, typová označení a vyobrazení. Nejpodrobnější informace o produktech najdete v dokumentaci, které jsou dostupné online na webových stránkách www.klima-classic.cz nebo www.toshiba-aircondition.com.